

2019年度南国市長杯前期ラージボール卓球大会

混合ダブルス一般1部
1～2位

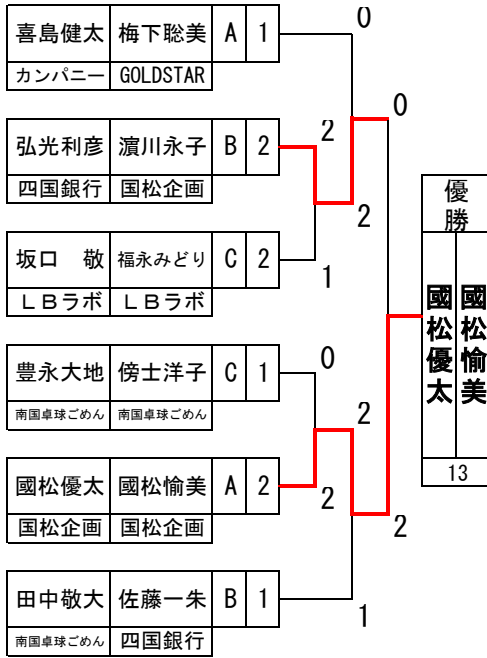

混合ダブルス一般1部
3～5位

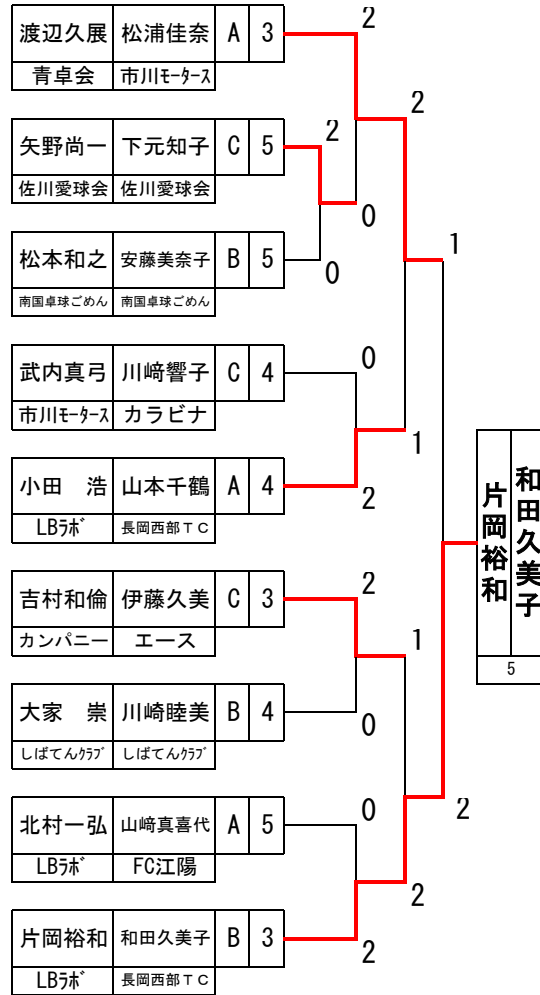

2019年度南国市長杯前期ラージボール卓球大会

混合ダブルスローシニア1部
1～2位

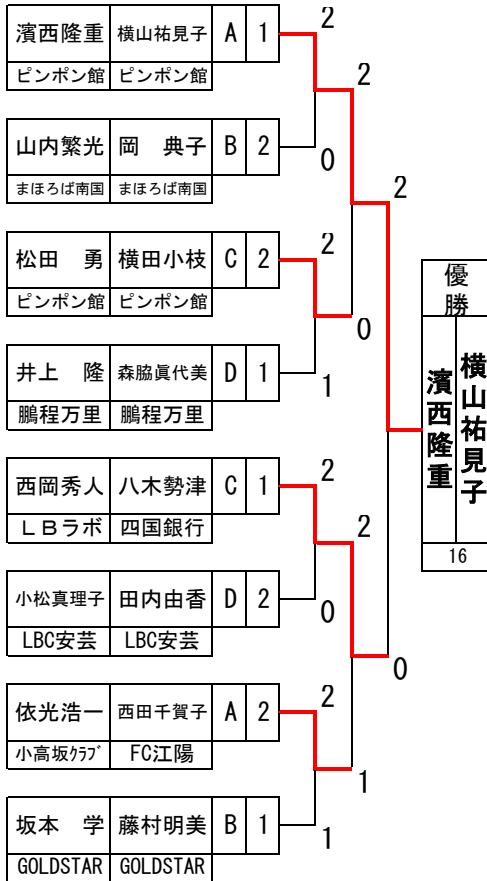

混合ダブルスローシニア1部
3～4位

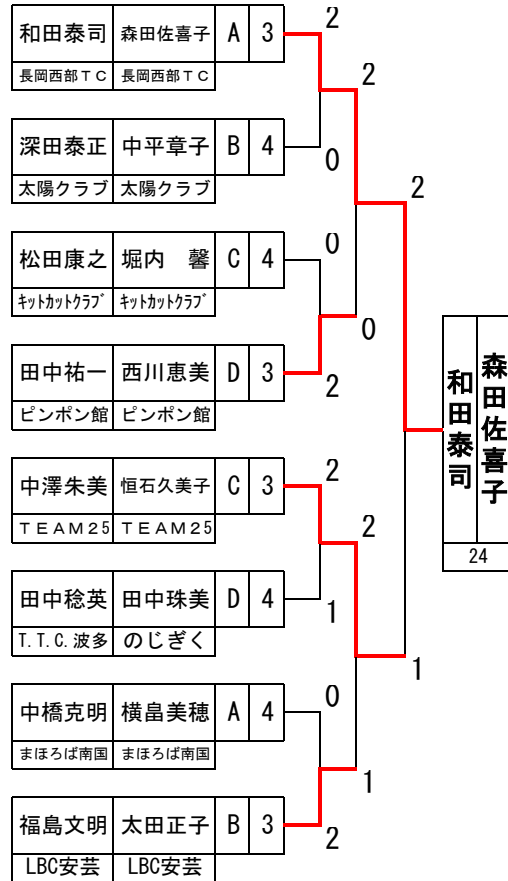

2019年度南国市長杯前期ラージボール卓球大会

混合ダブルスローシニア2部
1～2位

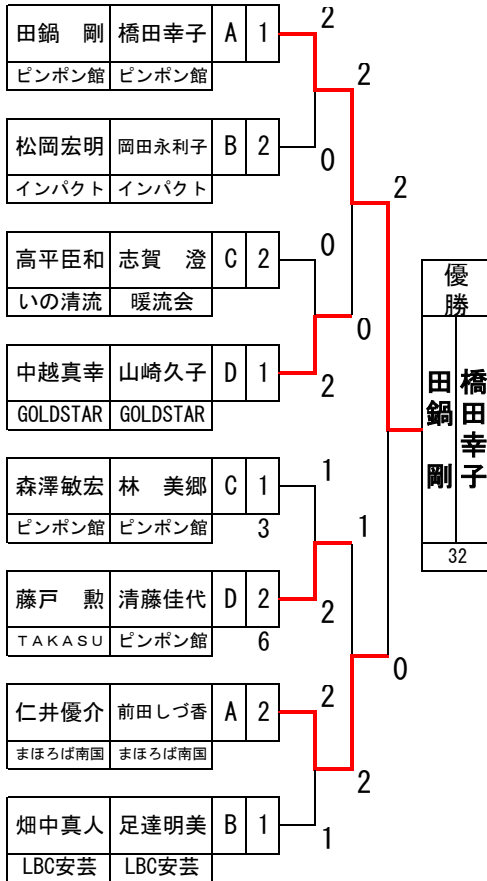

混合ダブルスローシニア2部
3～4位

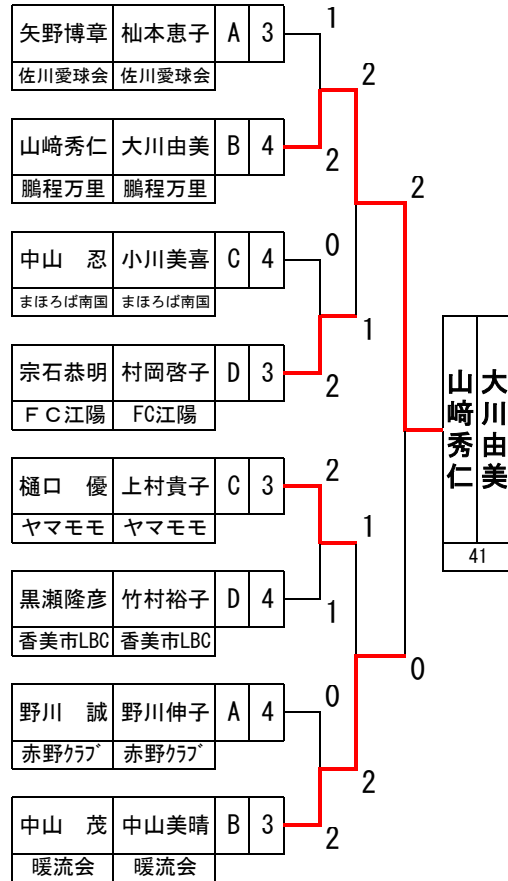

2019年度南国市長杯前期ラージボール卓球大会

混合ダブルスローシニア3部
1～2位

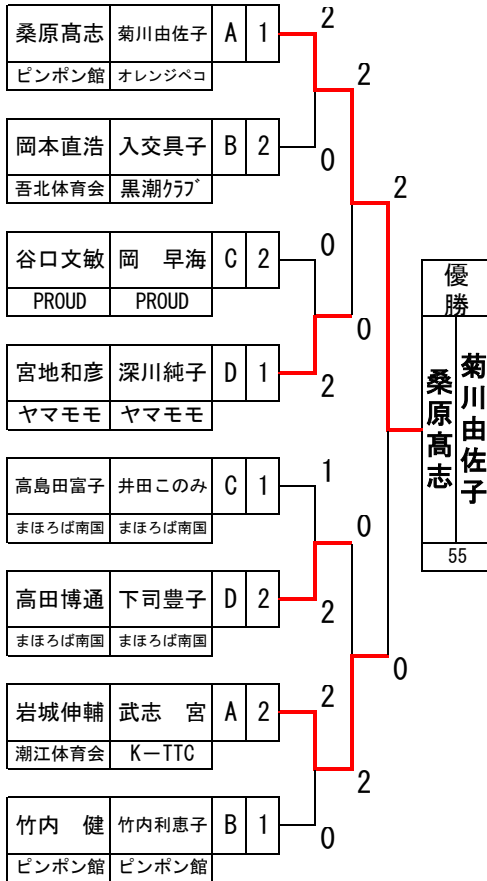

混合ダブルスローシニア3部
3～4位

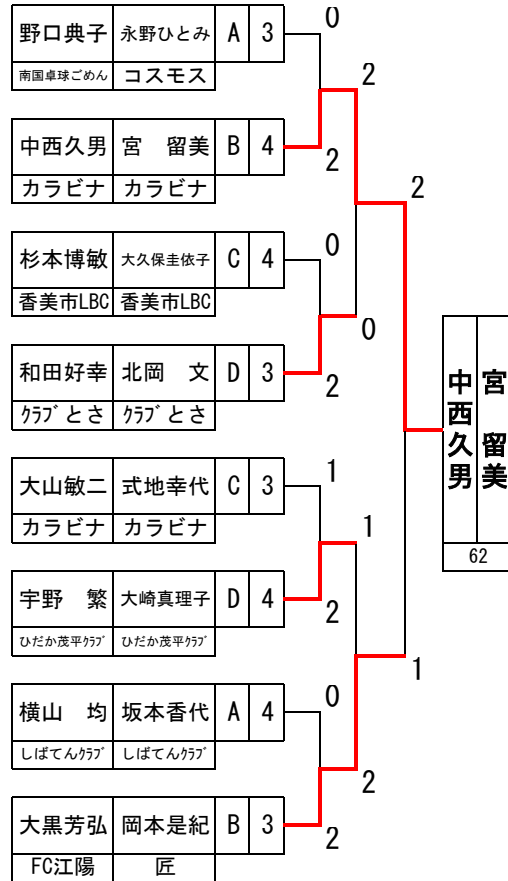

2019年度南国市長杯前期ラージボール卓球大会

混合ダブルスローシニア 4部
1~2位

澤村高史	森 京子	A	1	優勝 徳田 進 吉尾 寿子 65
ピンポン館	ピンポン館			
押谷 一	西内香代子	B	2	
しばてんクラブ	しばてんクラブ			
浜口勝久	坂井美保	C	2	
ピンポン館	のじぎく			
尾木 満	渡辺るり	D	1	
赤野クラブ	赤野クラブ			
浅利剛正	浅利寿喜	C	1	
クラブとさ	クラブとさ			
公文勇雄	公文美佐子	D	2	
オレンジ100	オレンジ100			
岡村憲一	仙頭雅子	A	2	
赤野クラブ	赤野クラブ			
徳田 進	吉尾寿子	B	1	
ピンポン館	ピンポン館			

混合ダブルスローシニア 4部
3~4位

川田益意	川田季子	A	3	優勝 小島利弘 明神寿子 78
佐川愛球会	佐川愛球会			
片岡ふみ子	中山みさ	B	4	
ひだか茂平クラブ	ひだか茂平クラブ			
W/O	W/O	C	4	
しばてんクラブ	しばてんクラブ			
土居喜郎	河村佳代	D	3	
春野クラブ	あじさい			
斎藤富喜子	山地恵美子	C	3	
キョットクラブ	キョットクラブ			
松木敏一	渋谷桃恵	D	4	
ひだか茂平クラブ	ひだか茂平クラブ			
坂本澄夫	堀内隆代	A	4	
ひだか茂平クラブ	ひだか茂平クラブ			
小島利弘	明神寿子	B	3	
春野クラブ	インバクト			

混合ダブルスローシニア 5部
1~2位

久武哲郎	中島千恵	A	1	優勝 久武哲郎 中島千恵 80
ひだか茂平クラブ	ひだか茂平クラブ			
森下佐登子	山中秀子	B	2	
ペンクラブ	ペンクラブ			
大浜秀樹	中澤美里	A	2	
太陽クラブ	太陽クラブ			
和田晃生	国友慶子	B	1	
しばてんクラブ	しばてんクラブ			

混合ダブルスローシニア 5部
3~5位

山本亮祐	穂積恵美	A	3	優勝 青木眞智子 三好純子 83
赤野クラブ	赤野クラブ			
大西由紀	大野明美	A	5	
まほろば南国	まほろば南国			
小笠原克美	大原紀子	B	4	
インバクト	インバクト			
青木眞智子	三好純子	A	4	
國松クラブめぐみ	國松クラブめぐみ			
W/O	W/O	B	5	
K-TTC	K-TTC			
吉岡秀文	吉岡早代	B	3	
まほろば南国	まほろば南国			

2019年度南国市長杯前期ラージボール卓球大会

混合ダブルスミドルシニア1部
1～2位

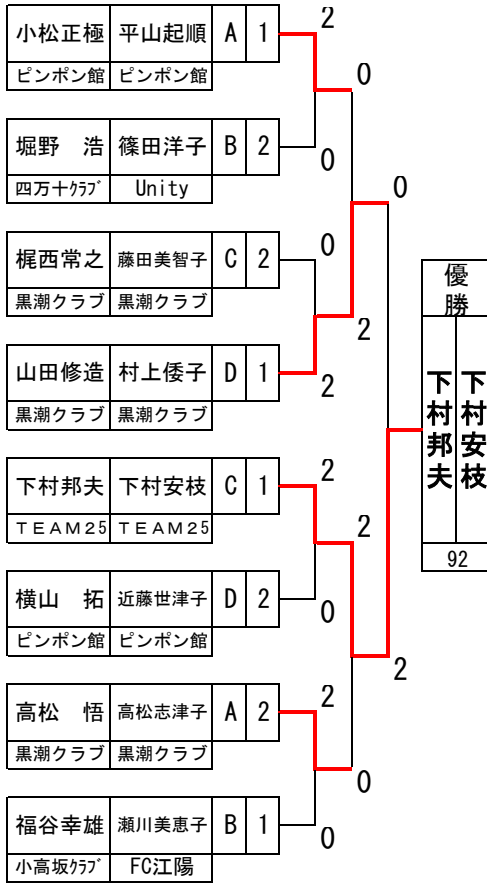

混合ダブルスミドルシニア1部
3～4位

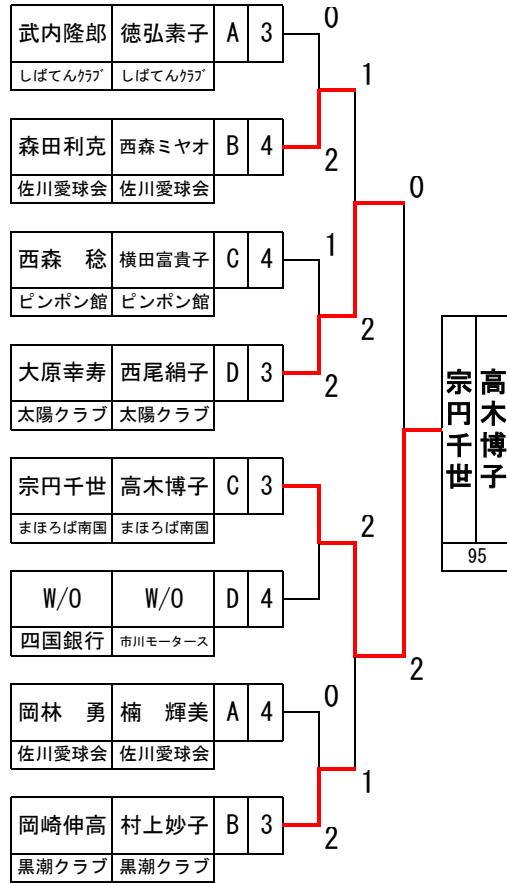

2019年度南国市長杯前期ラージボール卓球大会

混合ダブルスミドルシニア 2部
1～2位

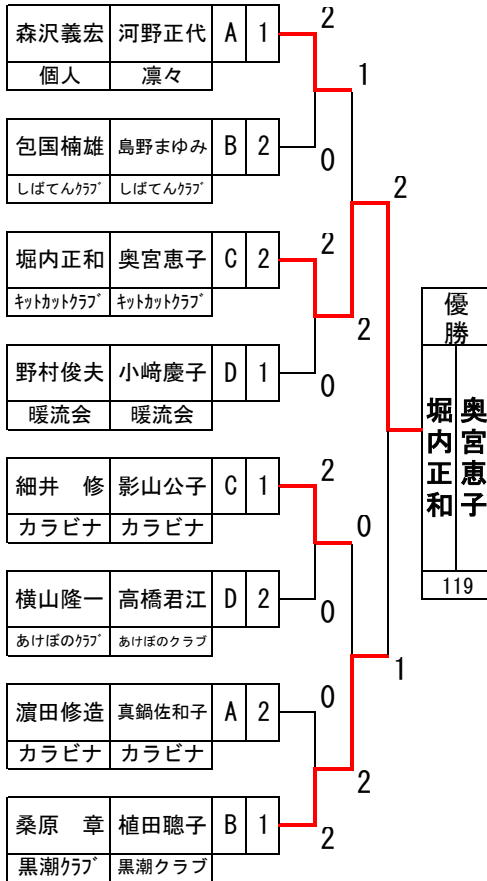

混合ダブルスミドルシニア 2部
3～4位

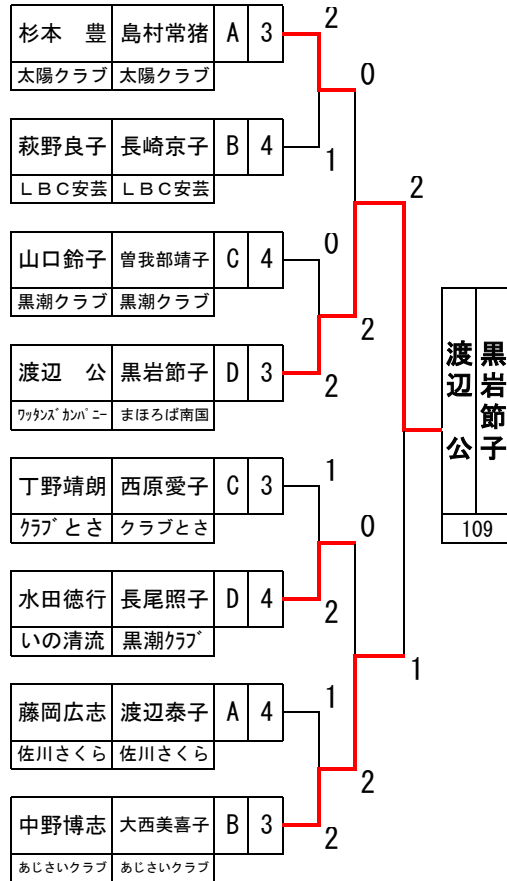

2019年度南国市長杯前期ラージボール卓球大会

混合ダブルスミドルシニア3部
1～2位

永森方洋	北川千代子	A	1	2
PROUD	PROUD			0
島村喜久代	結城民子	B	2	0
太陽クラブ	太陽クラブ			0
川村邦生	川村由紀	C	2	2
佐川愛球会	佐川愛球会			2
有澤秀子	山影ひとみ	D	1	1
LBC安芸	LBC安芸			2
山本省一	川崎希恵	C	1	2
暖流会	ヒソヒソ館			1
山本寿美	高田米子	D	2	0
オレンジ100	オレンジ100		6	2
下村 寛	橋本みち	A	2	1
安芸ラージ会	安芸ラージ会		7	2
小松恵一郎	武内康子	B	1	2
赤野クラブ	まほろば南国			

優勝

小松恵一郎 武内康子

128

混合ダブルスミドルシニア3部
3～4位

門脇一男	和田佐千子	A	3	0
オレンジ100	オレンジ100			0
植田 進	植田由美子	B	4	2
佐川愛球会	佐川愛球会			2
並川 亘	川添和嘉	C	4	2
まほろば南国	まほろば南国			2
和田正彦	和田紘子	D	3	0
太陽クラブ	太陽クラブ			2
北村貴美子	西本三重	C	3	2
太陽クラブ	太陽クラブ			2
森田朋章	氏原 延	D	4	0
佐川愛球会	佐川愛球会			0
滝岡利正	滝岡政子	A	4	1
太陽クラブ	太陽クラブ			0
山中 穰	熊沢たか子	B	3	2
小高坂クラブ	小高坂クラブ			

並川 亘 川添和嘉

127

2019年度南国市長杯前期ラージボール卓球大会

混合ダブルスミドルシニア 4部
1～2位

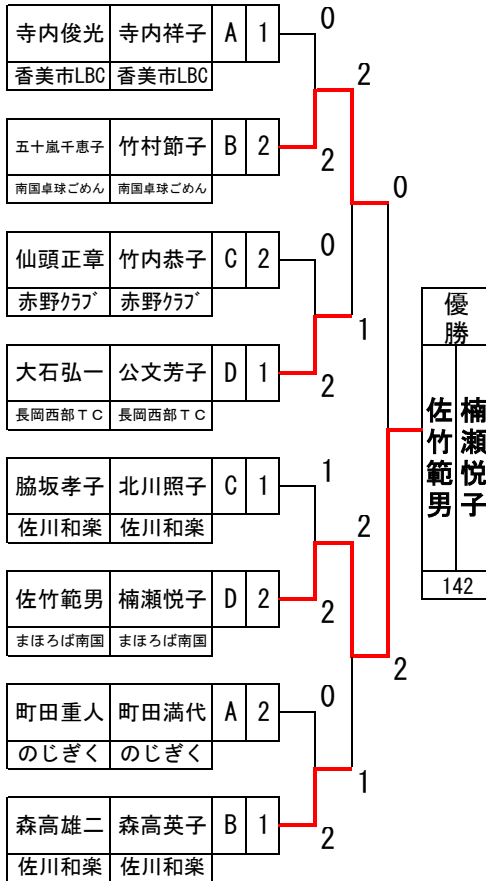

混合ダブルスミドルシニア 4部
3～4位

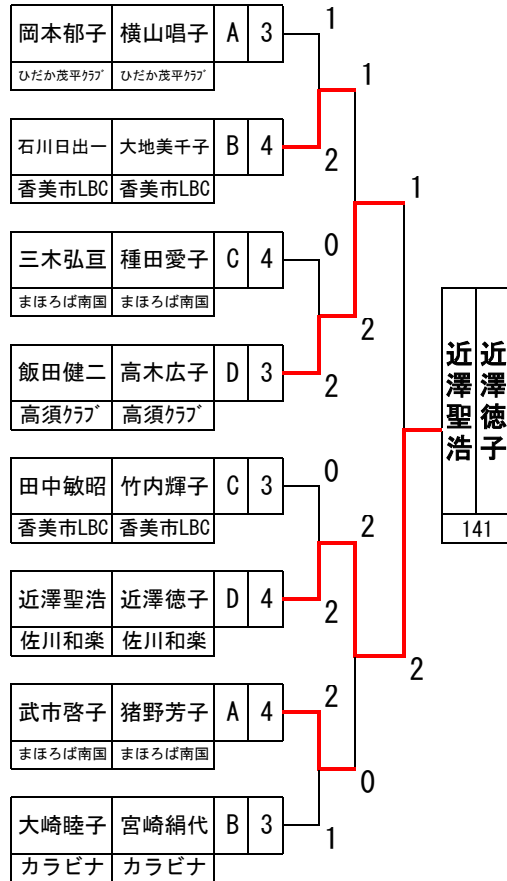

混合ダブルスミドルシニア 5部
1～2位

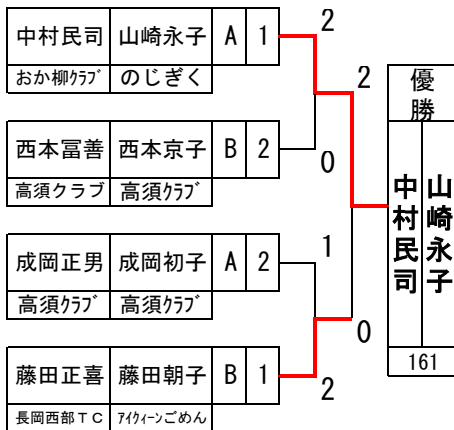

混合ダブルスミドルシニア 5部
3～5位

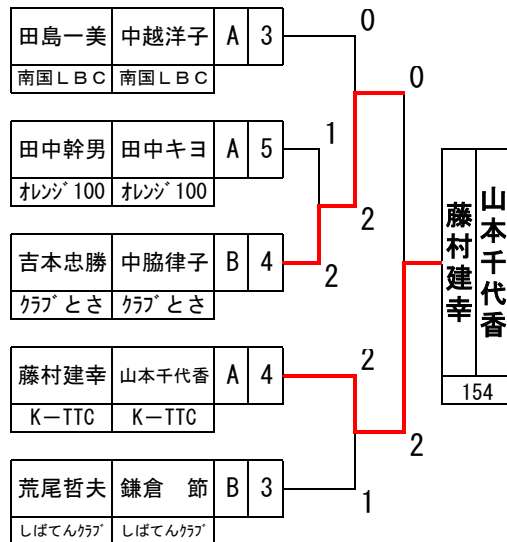

2019年度南国市長杯前期ラージボール卓球大会

混合ダブルスロイヤルシニア1部
1～2位

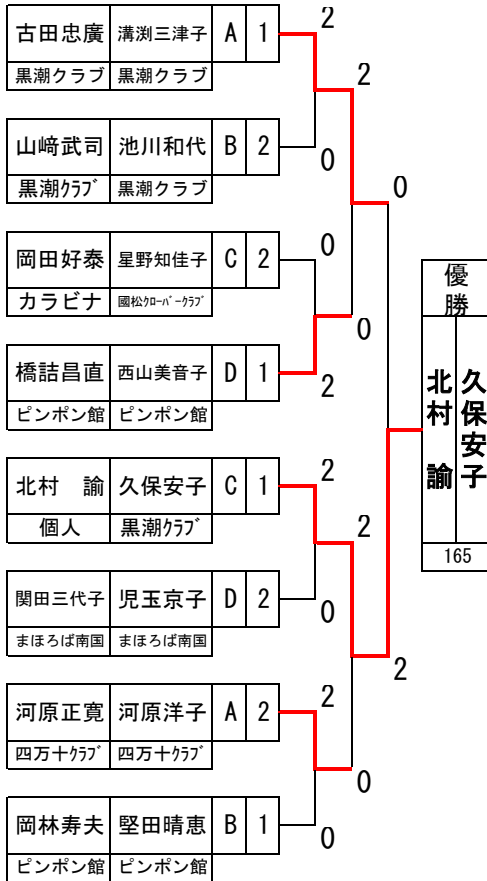

混合ダブルスロイヤルシニア1部
3～4位

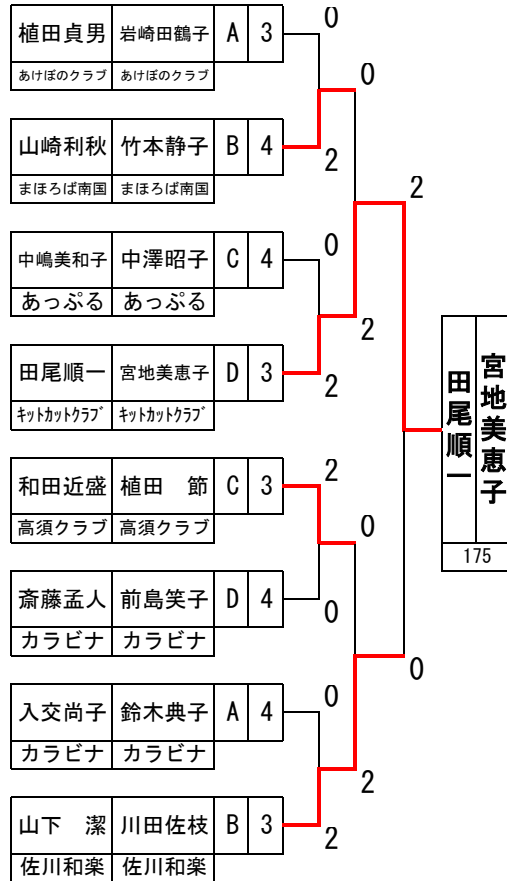

2019年度南国市長杯前期ラージボール卓球大会

混合ダブルスロイヤルシニア2部
1～2位

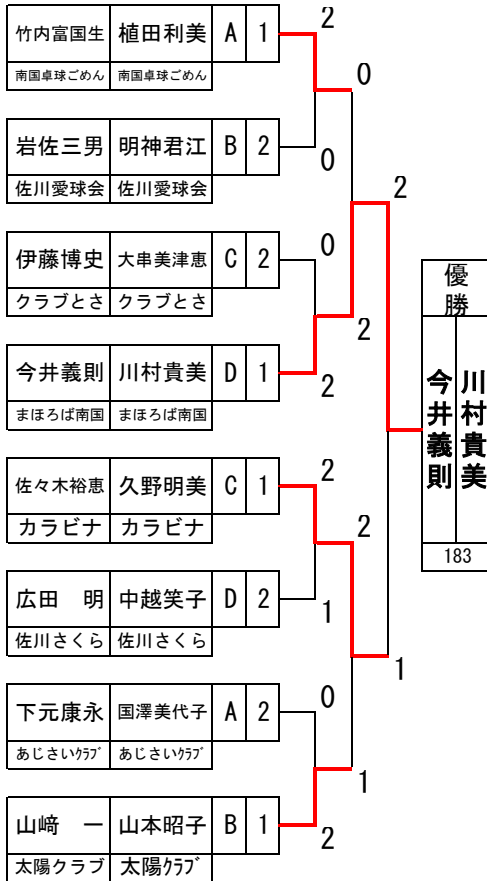

混合ダブルスロイヤルシニア2部
3～4位

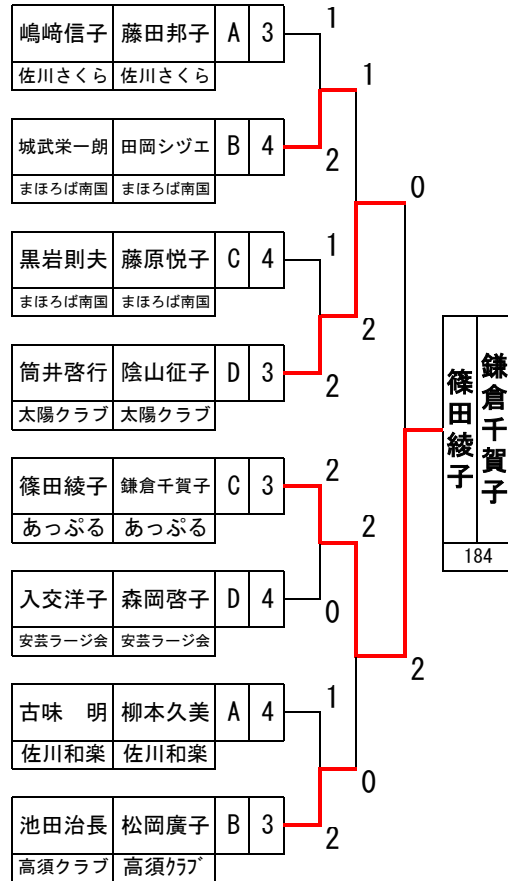

混合ダブルスロイヤルシニア3部
1～2位

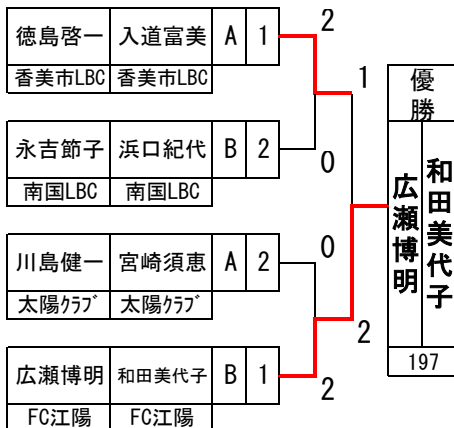

混合ダブルスロイヤルシニア3部
3位

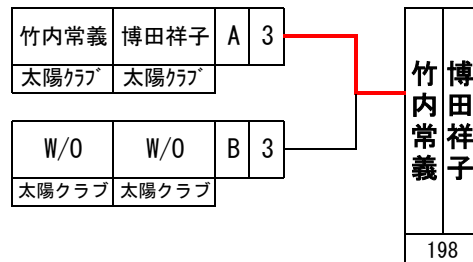

2019年度南国市長杯前期ラージボール卓球大会

混合ダブルスゴールドシニア1部
1～2位

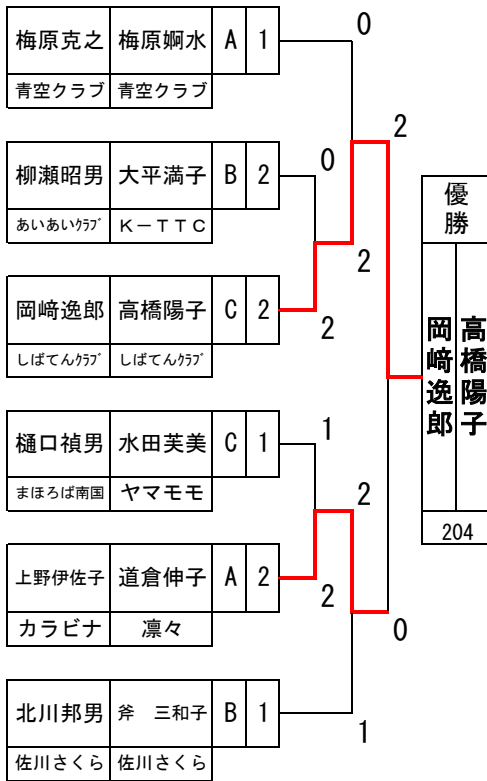

混合ダブルスゴールドシニア1部
3～5位

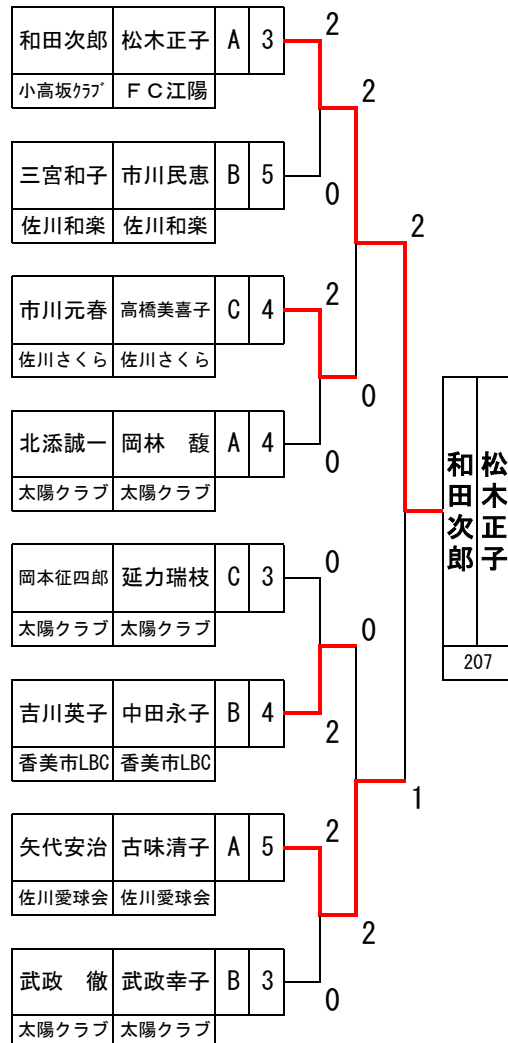

2019年度南国市長杯前期ラージボール卓球大会

男子一般1部 (A)
1~2位

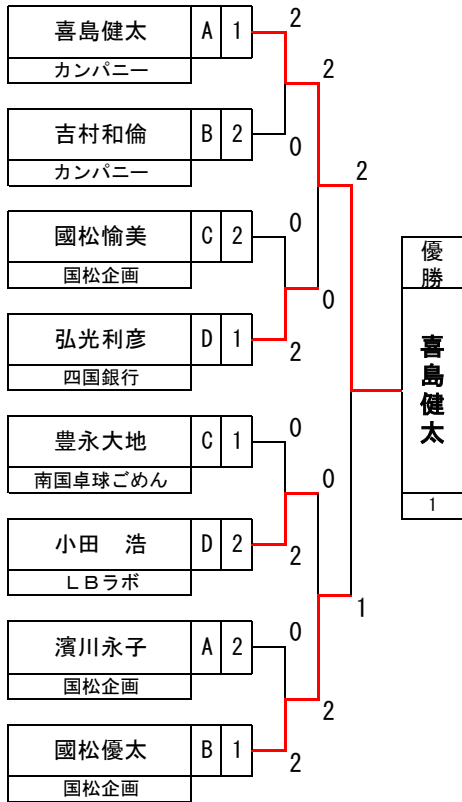

男子一般1部 (A)
3~5位

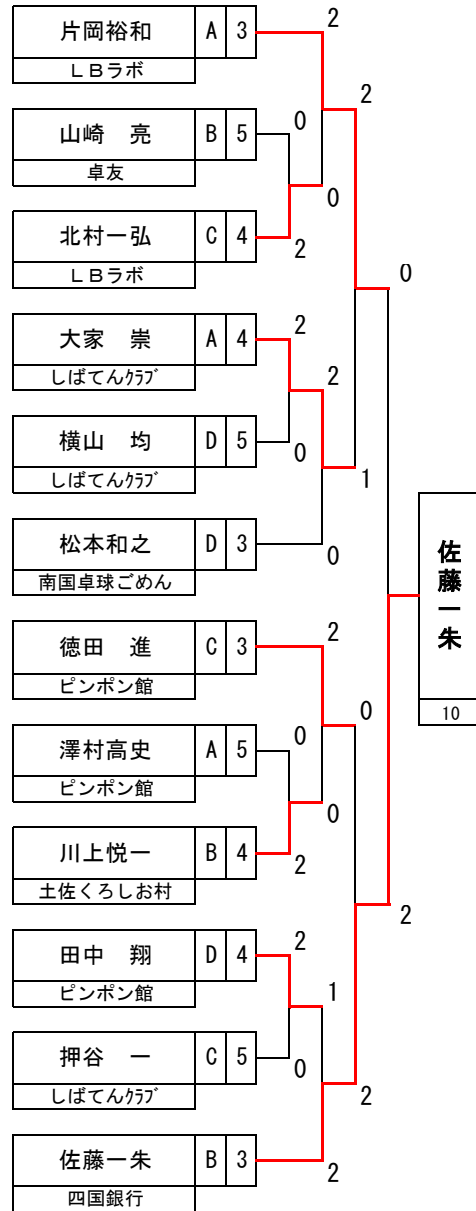

2019年度南国市長杯前期ラージボール卓球大会

男子ローシニア1部 (B)
1～2位

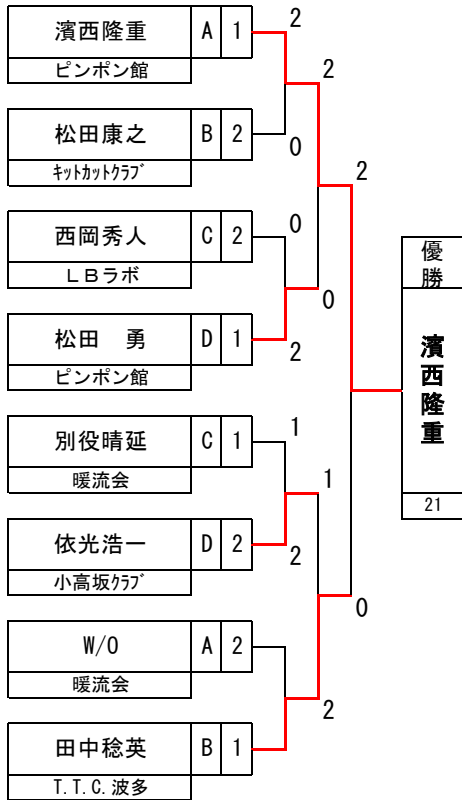

男子ローシニア1部 (B)
3～4位

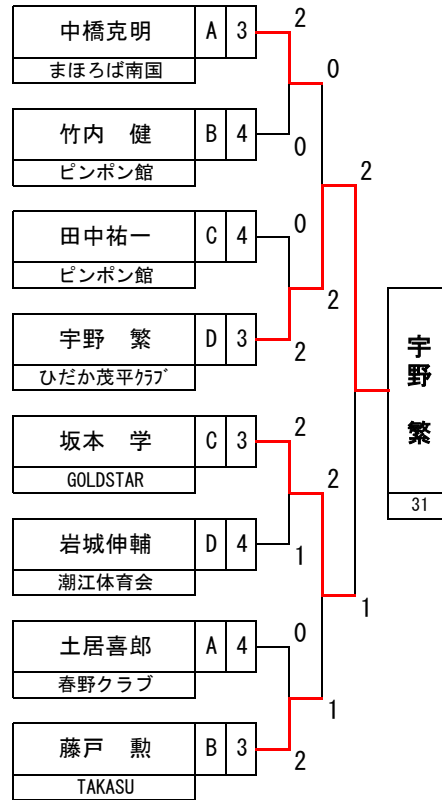

2019年度南国市長杯前期ラージボール卓球大会

男子ローシニア2部
1～2位

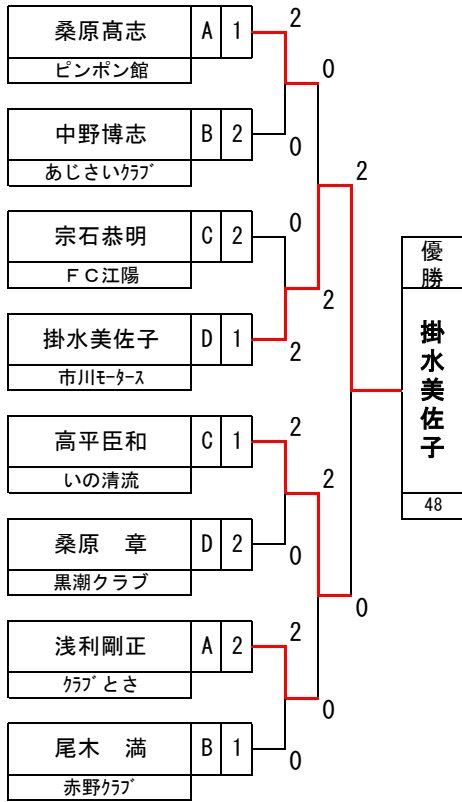

男子ローシニア2部
3～4位

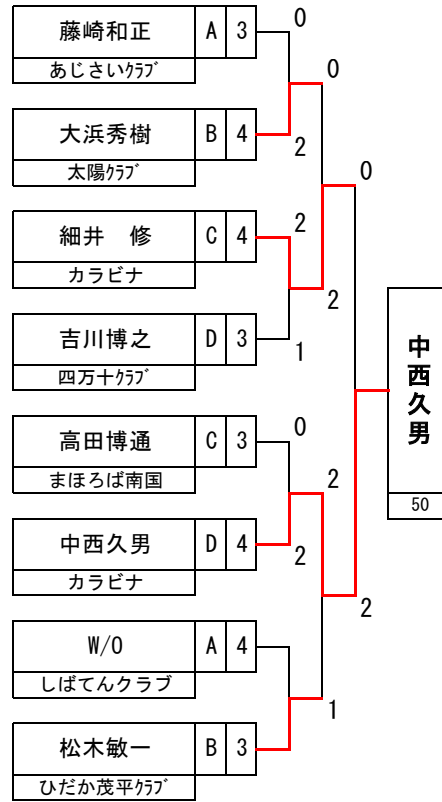

男子ローシニア3部
1～2位

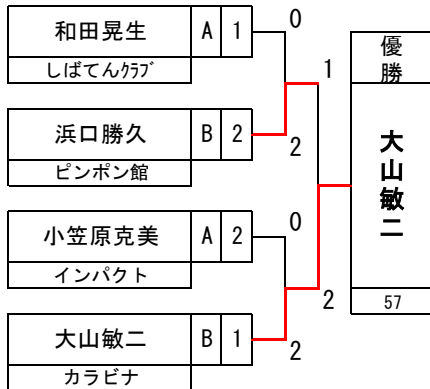

男子ローシニア3部
3～5位

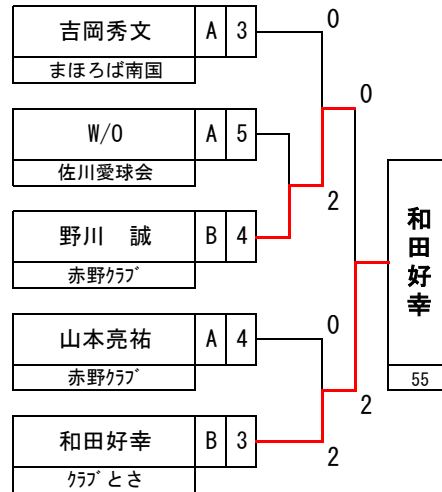

2019年度南国市長杯前期ラージボール卓球大会

男子ミドルシニア1部
1～2位

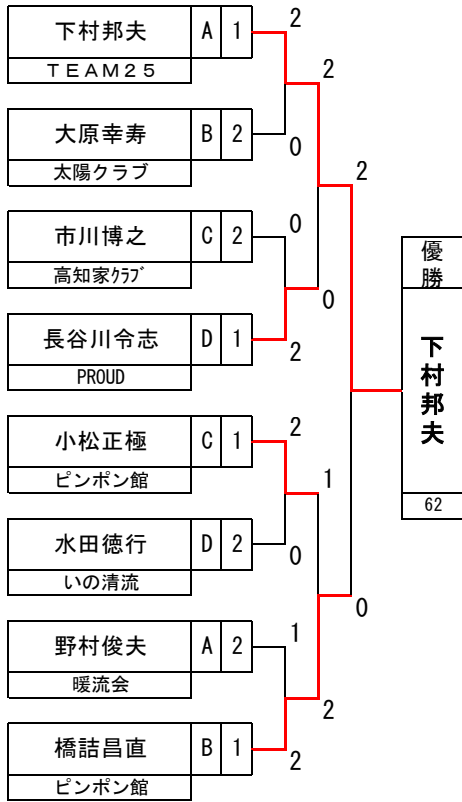

男子ミドルシニア1部
3～4位

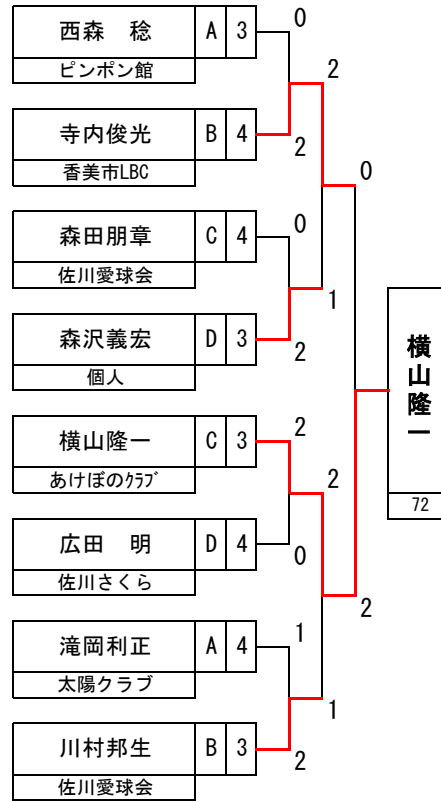

2019年度南国市長杯前期ラージボール卓球大会

男子ミドルシニア 2部
1～2位

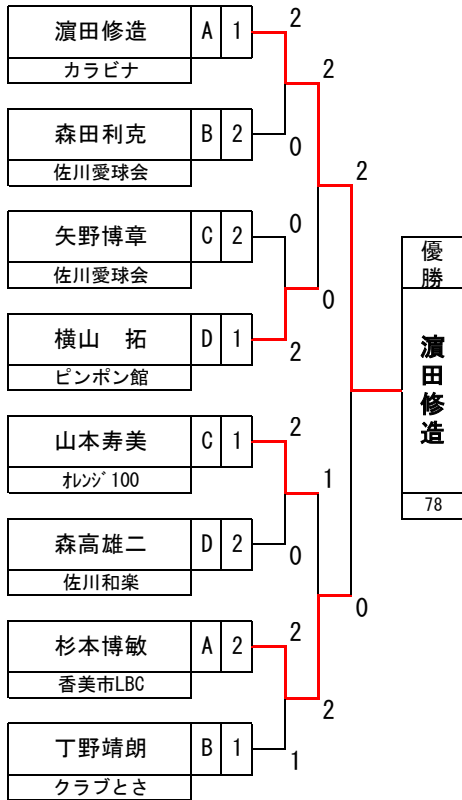

男子ミドルシニア 2部
3～4位

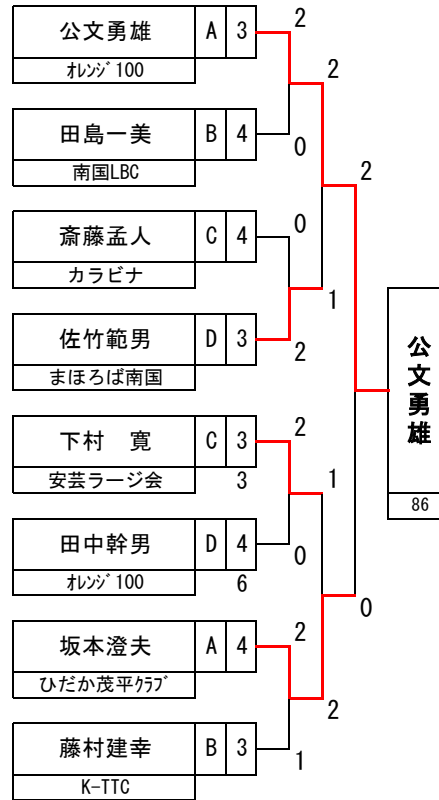

23 A 男子ミドルシニア 3部 (G) 決勝リーグ コート 3(1/2)

順位	4	5	3	1	2
コード	94	95	96	97	98
氏名	近澤聖寛	荒尾哲夫	藤岡広志	中村民司	岡林 勇
チーム	佐川和楽	しばてんクラブ	佐川さくら	おか柳クラブ	佐川愛球会

	氏名	チーム名	勝敗		
1位	中村 民司	おか柳クラブ	4	勝 0	敗
2位	岡林 勇	佐川愛球会	3	勝 1	敗
3位	藤岡 広志	佐川さくら	2	勝 2	敗
4位	近澤 聖寛	佐川和楽	1	勝 3	敗
5位	荒尾 哲夫	しばてんクラブ	0	勝 4	敗

2019年度南国市長杯前期ラージボール卓球大会

男子ロイヤルシニア 1部
1～2位

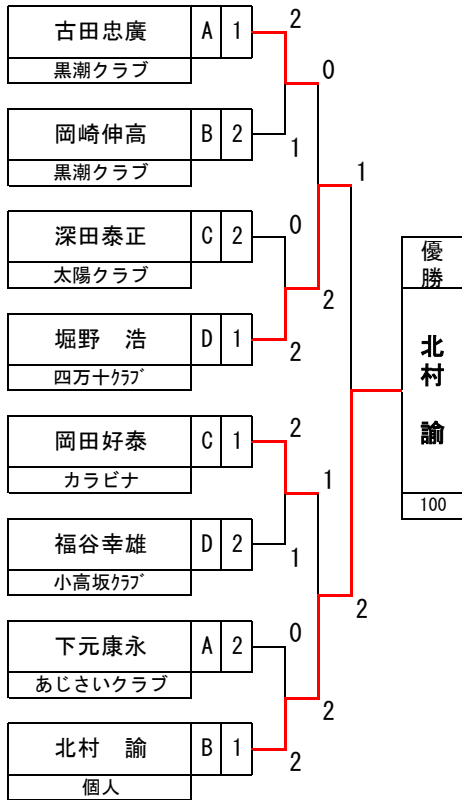

男子ロイヤルシニア 1部
3～4位

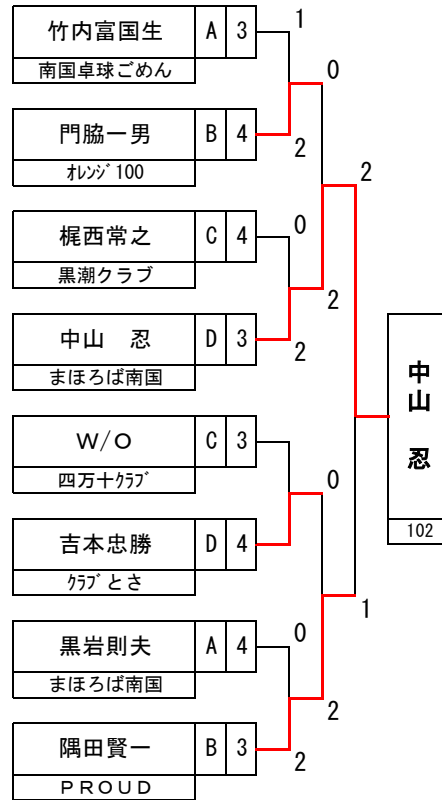

男子ロイヤルシニア 2部
1～2位

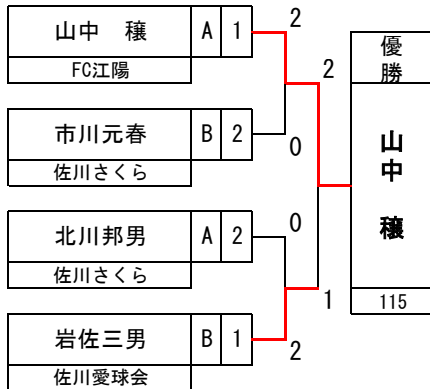

男子ロイヤルシニア 2部
3～4位

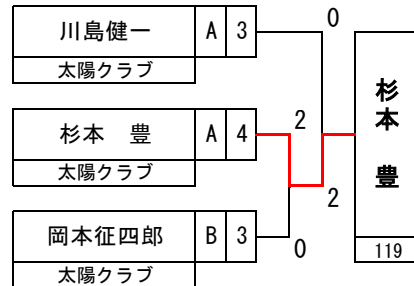

2019年度南国市長杯前期ラージボール卓球大会

男子ゴールドシニア1部
1～2位

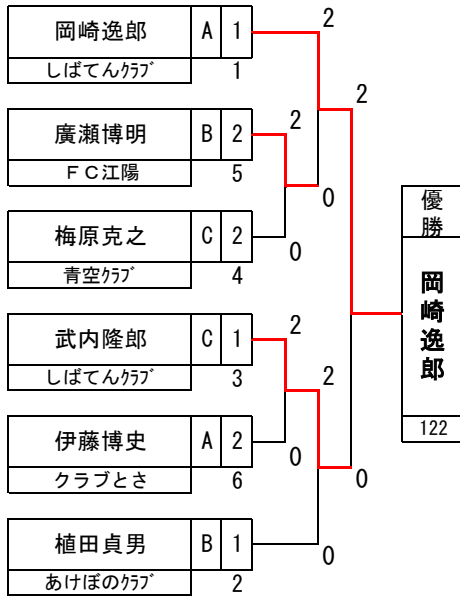

男子ゴールドシニア1部
3～5位

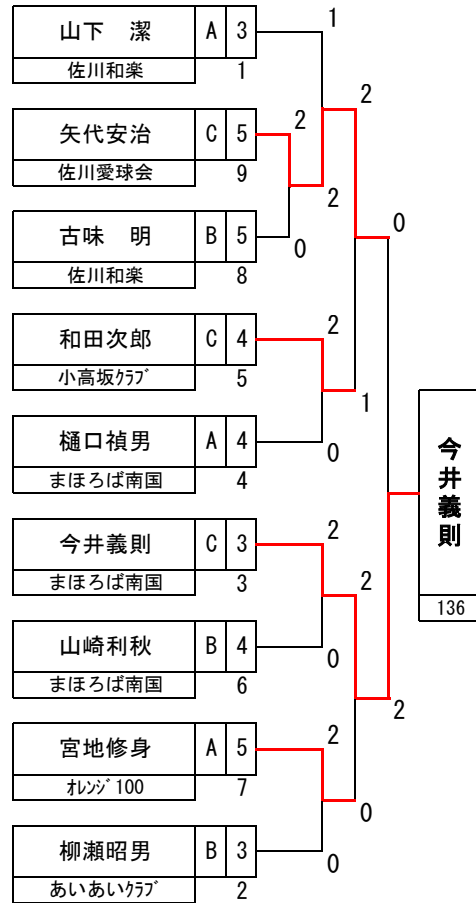

2019年度南国市長杯前期ラージボール卓球大会

女子一般1部
1～2位

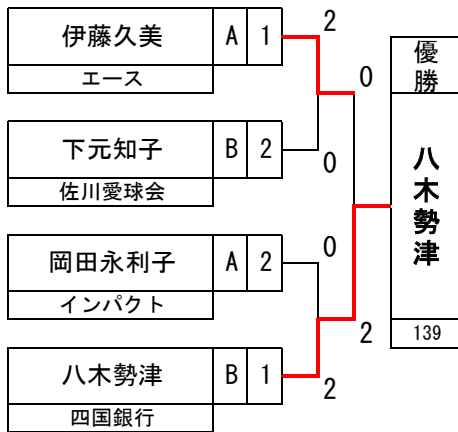

女子一般1部
3～5位

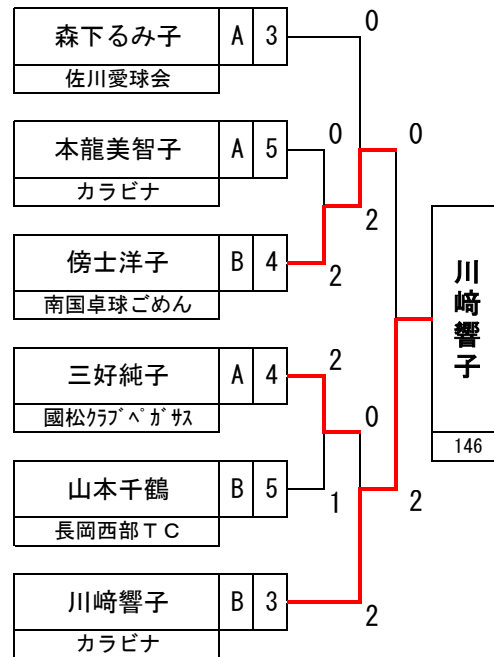

2019年度南国市長杯前期ラージボール卓球大会

女子ローシニア 1部
1～2位

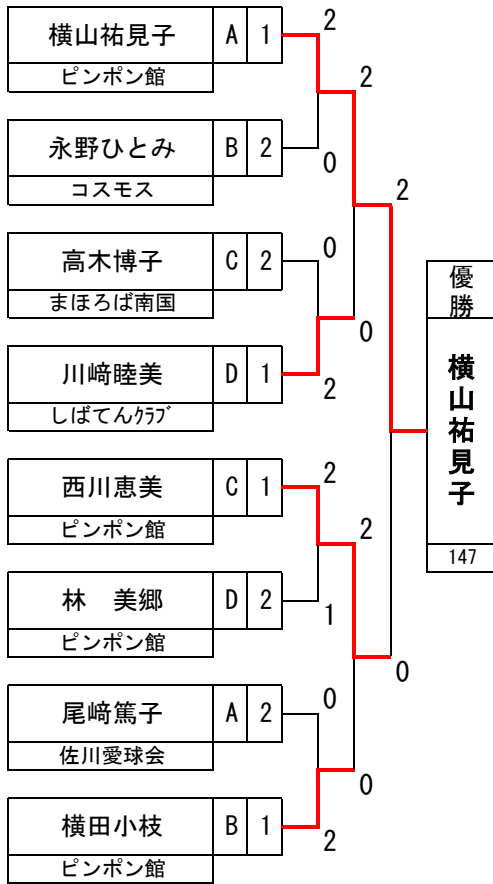

女子ローシニア 1部
3～4位

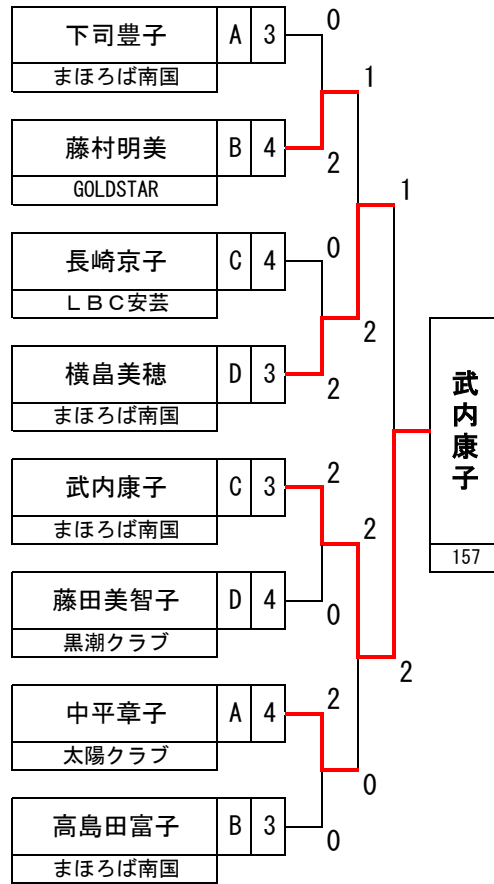

2019年度南国市長杯前期ラージボール卓球大会

女子ローシニア 2部
1～2位

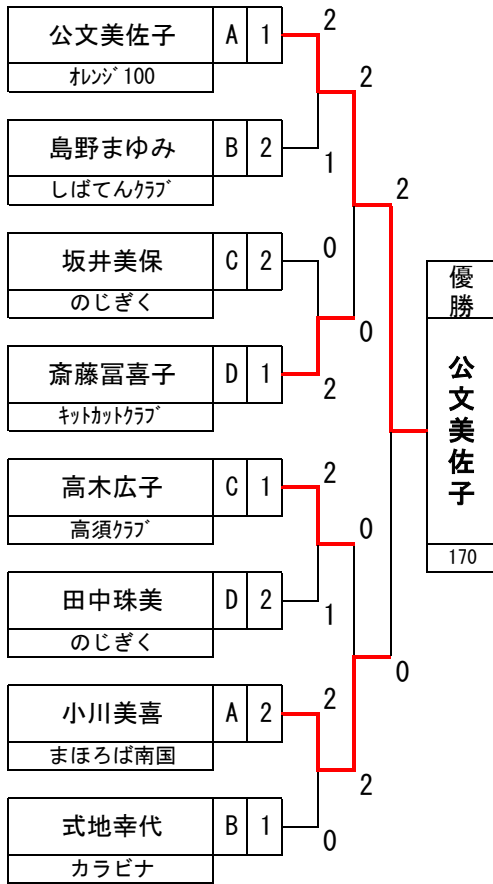

女子ローシニア 2部
3～4位

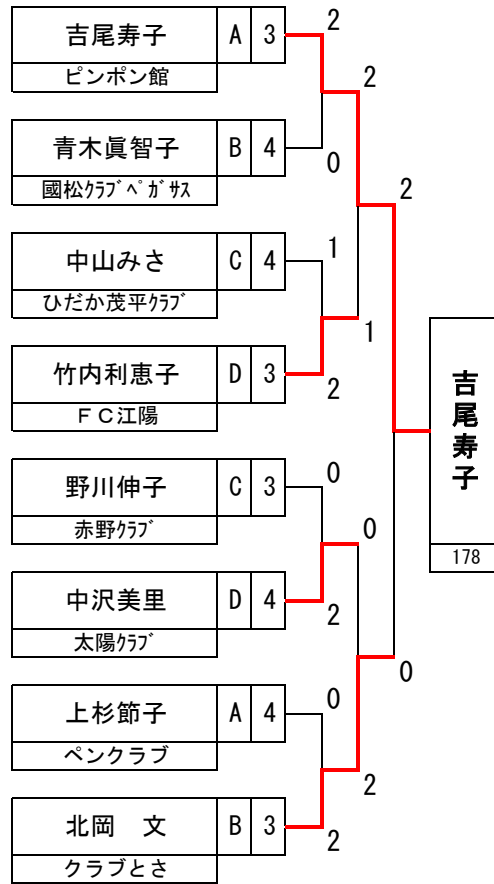

2019年度南国市長杯前期ラージボール卓球大会

女子ローシニア 3部
1～2位

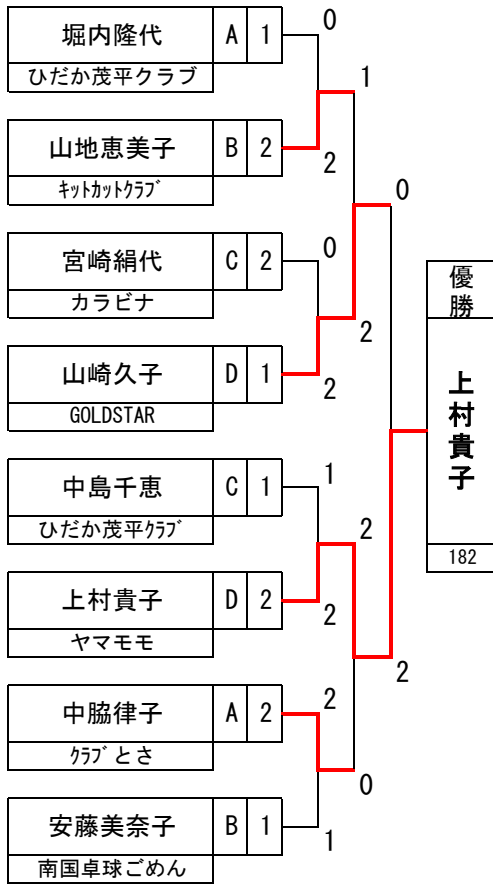

女子ローシニア 3部
3～4位

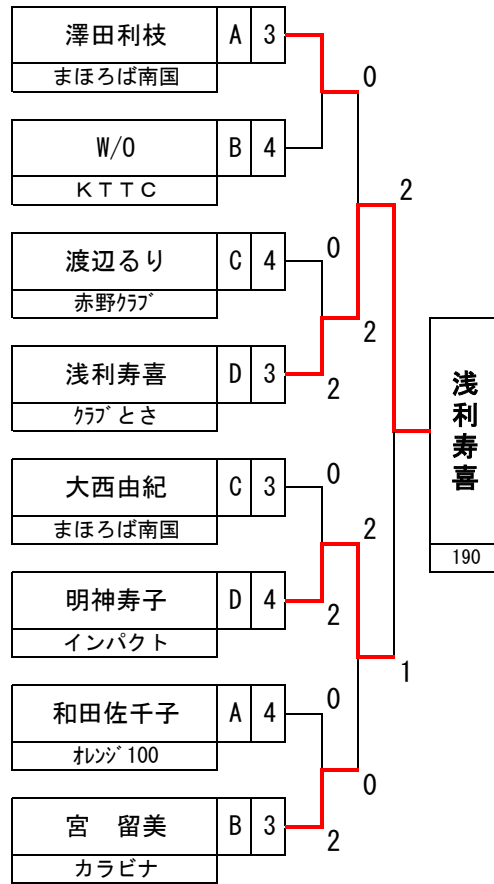

女子ローシニア 4部
1～2位

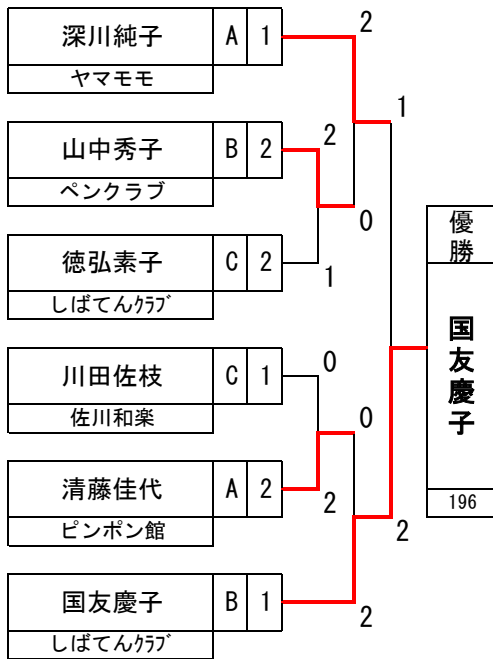

女子ローシニア 4部
3～5位

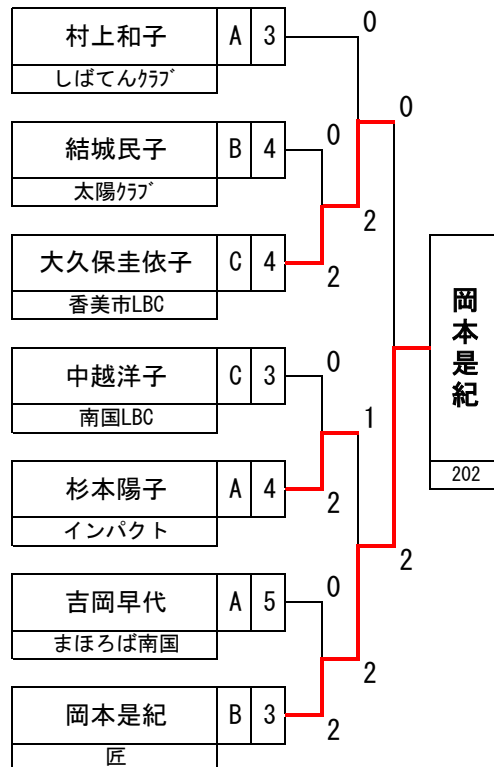

2019年度南国市長杯前期ラージボール卓球大会

女子ミドルシニア1部
1～2位

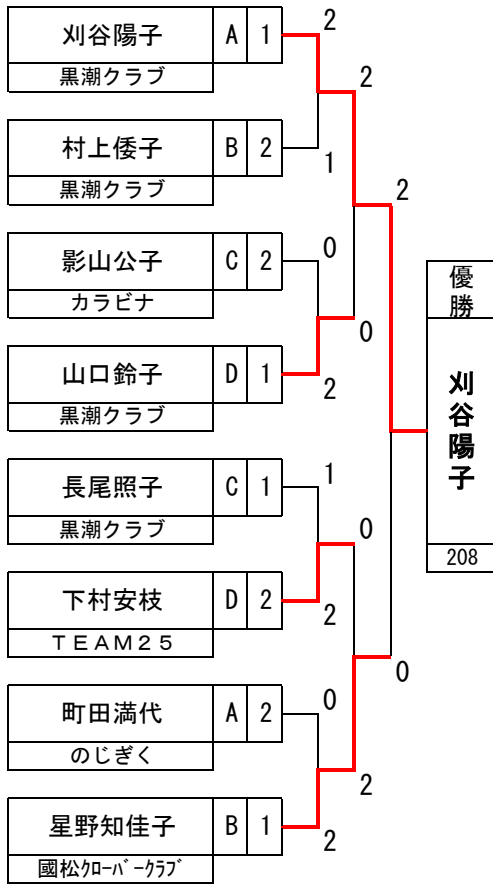

女子ミドルシニア1部
3～4位

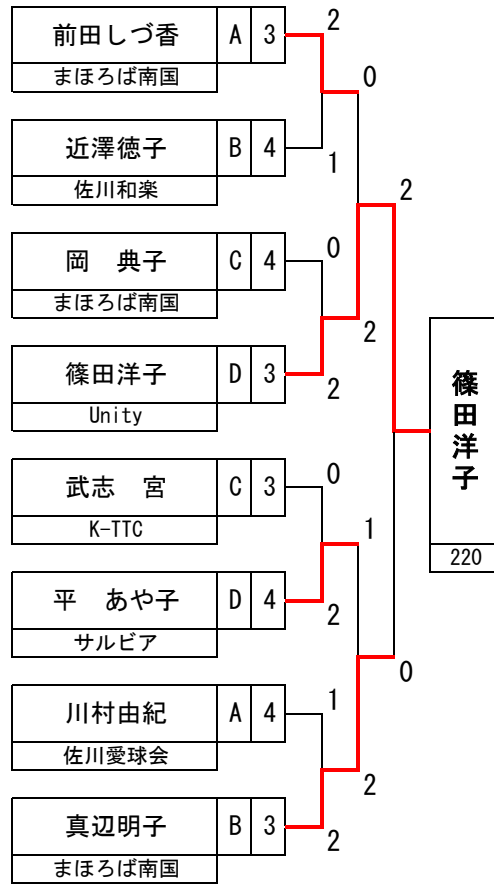

2019年度南国市長杯前期ラージボール卓球大会

女子ミドルシニア2部
1～2位

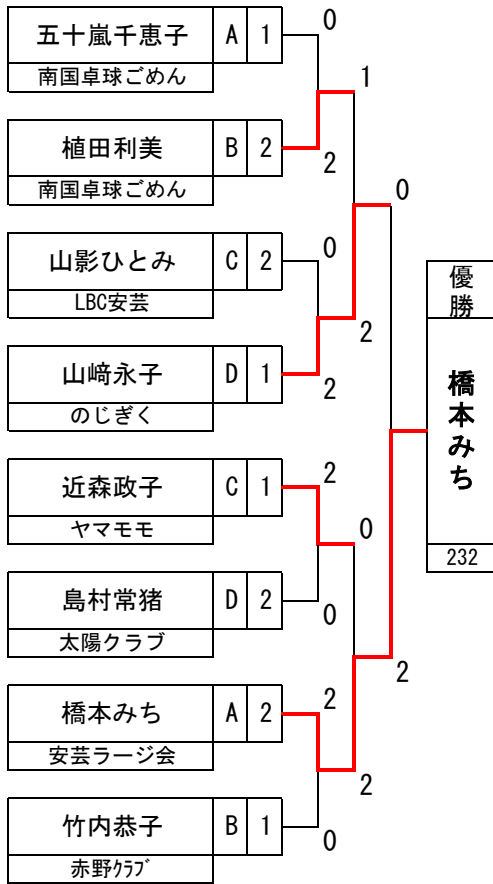

女子ミドルシニア2部
3～4位

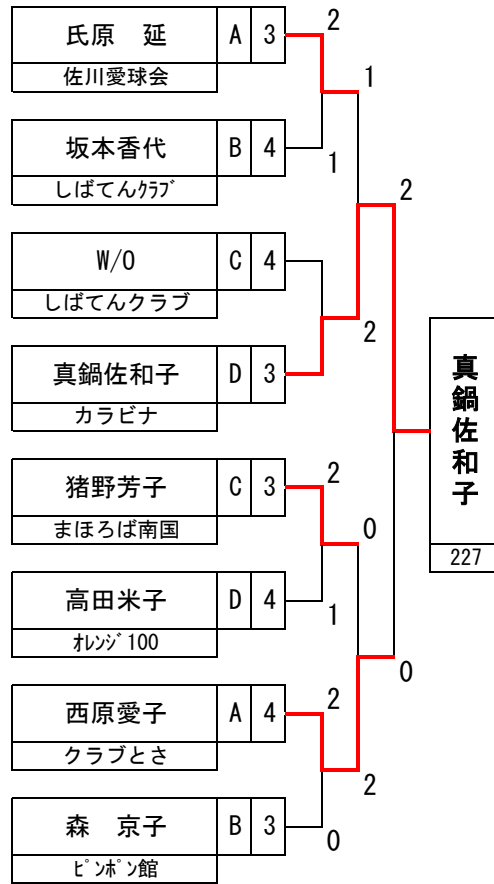

2019年度南国市長杯前期ラージボール卓球大会

女子ミドルシニア3部
1～2位

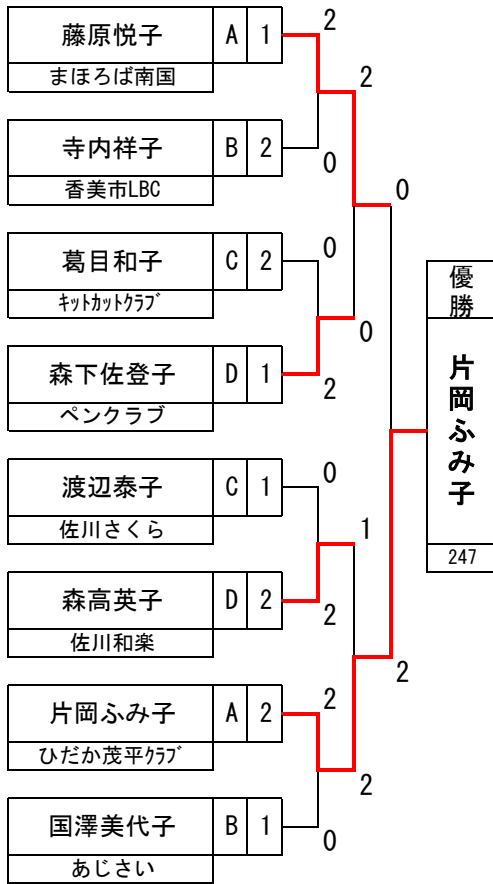

女子ミドルシニア3部
3～4位

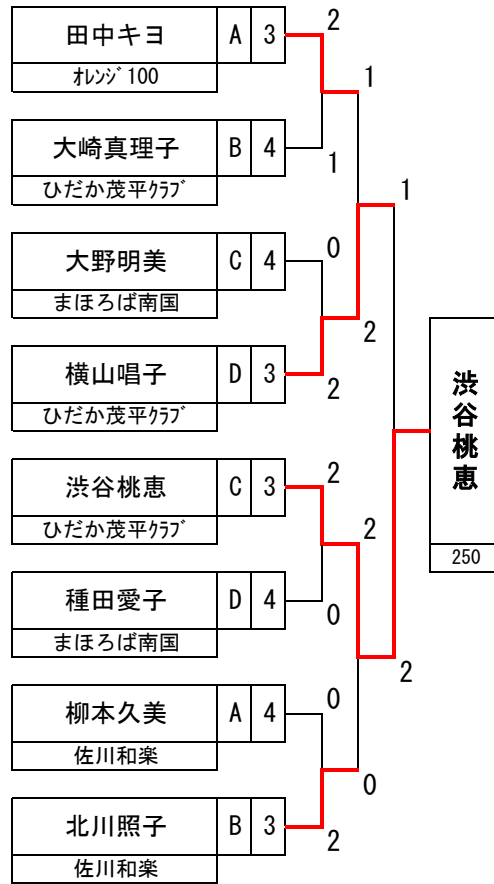

女子ミドルシニア4部
1～2位

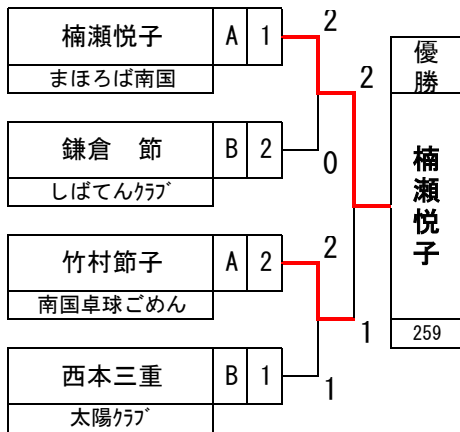

女子ミドルシニア4部
3～4位

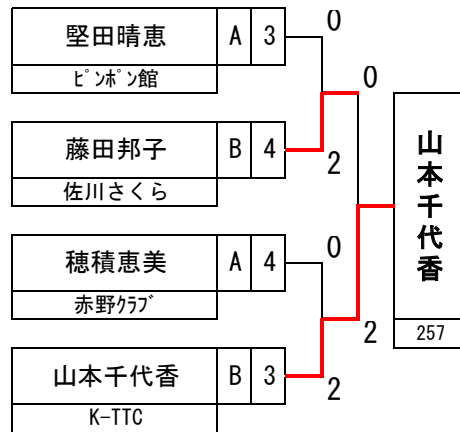

2019年度南国市長杯前期ラージボール卓球大会

女子ロイヤルシニア 1部
1～2位

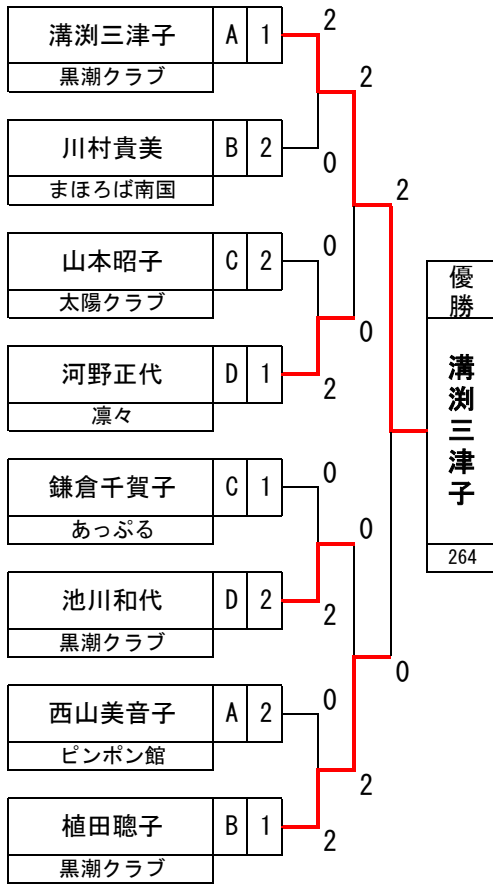

女子ロイヤルシニア 1部
3～4位

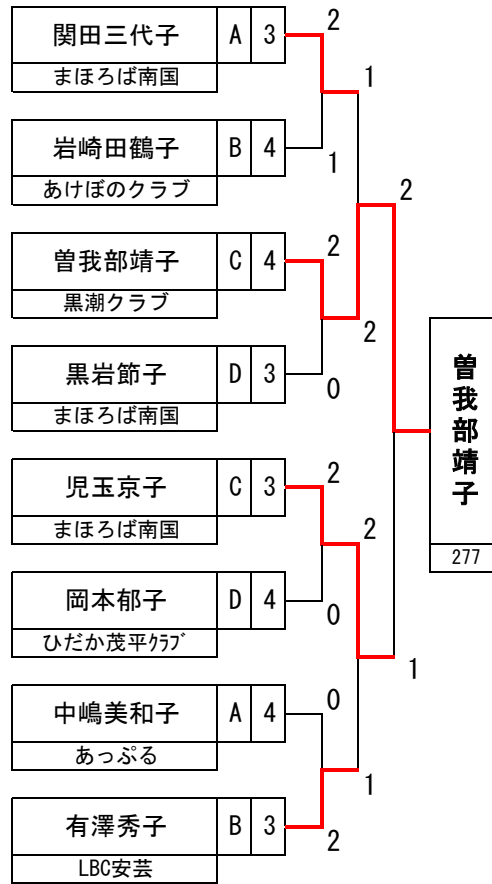

2019年度南国市長杯前期ラージボール卓球大会

女子ロイヤルシニア 2部
1～2位

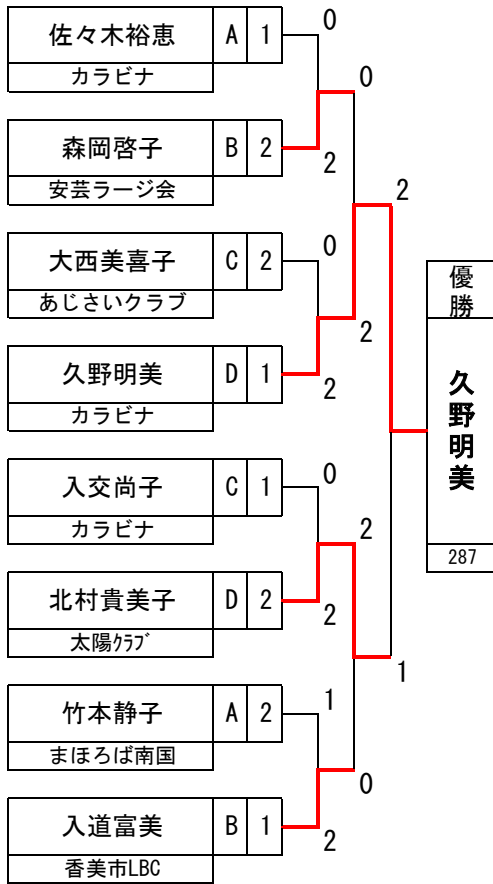

女子ロイヤルシニア 2部
3～4位

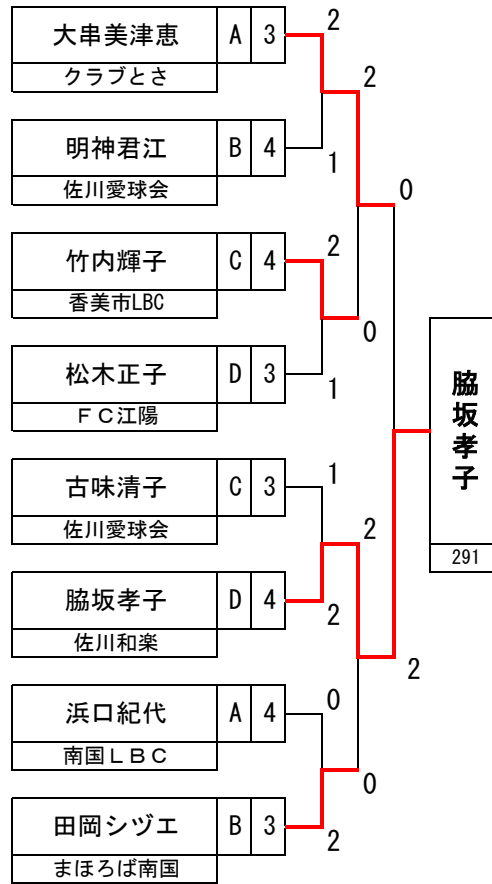

女子ロイヤルシニア 3部
1～2位

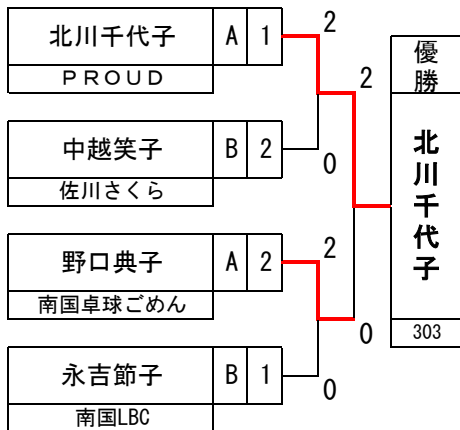

女子ロイヤルシニア 3部
3～4位

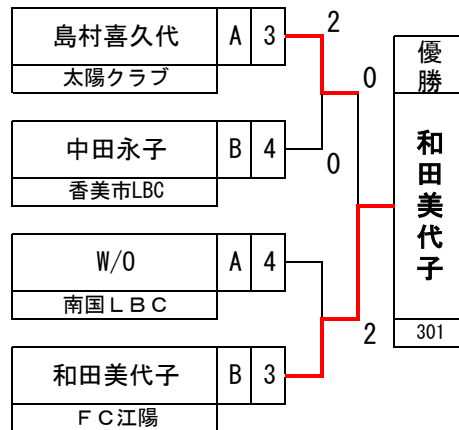

2019年度南国市長杯前期ラージボール卓球大会

女子ゴールドシニア 1部
1～2位

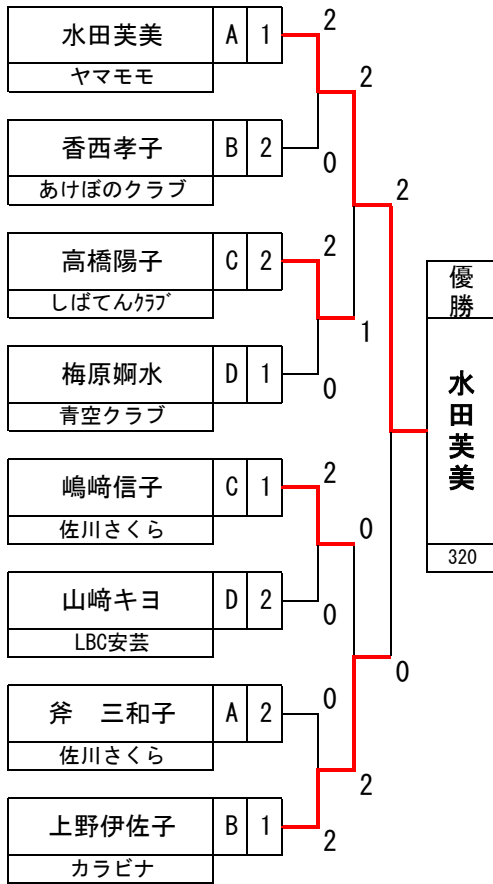

女子ゴールドシニア 1部
3～5位

