

# 男子団体予選リーグ

1ゾーン

	明德	西土佐	土佐	安田	勝敗	順位
1 明德		3-0	3-0	3-0	3-0	1
2 西土佐	0-3		1-3	3-1	1-2	3
3 土佐	0-3	3-1		3-1	2-1	2
4 安田	0-3	1-3	1-3		0-3	4

2ゾーン

	附属	仁淀	朝倉	勝敗	順位
1 附属		3-0	3-0	2-0	1
2 仁淀	0-3		2-3	0-2	3
3 朝倉	0-3	3-2		1-1	2

3ゾーン

	清水	愛宕	旭	勝敗	順位
1 清水		3-0	3-0	2-0	1
2 愛宕	0-3		3-0	1-1	2
3 旭	0-3	0-3		0-2	3

4ゾーン

	市中村	学芸	高岡	勝敗	順位
1 市中村		3-0	3-0	2-0	1
2 学芸	0-3		3-0	1-1	2
3 高岡	0-3	0-3		0-2	3

5ゾーン

	中村西	城西	潮江	勝敗	順位
1 中村西		2-3	3-0	1-1	2
2 城西	3-2		3-0	2-0	1
3 潮江	0-3	0-3		0-2	3

6ゾーン

	北陵	一宮	春野	勝敗	順位
1 北陵		0-3	0-3	0-2	3
2 一宮	3-0		3-0	2-0	1
3 春野	3-0	0-3		1-1	2

7ゾーン

	奈半利	西部	鷺ヶ池	勝敗	順位
1 奈半利		2-3	3-0	1-1	1
2 西部	3-2		1-3	1-1	2
3 鷺ヶ池	0-3	3-1		1-1	3

8ゾーン

	野市	葉山	城北	勝敗	順位
1 野市		3-2	3-1	2-0	1
2 葉山	2-3		1-3	0-2	3
3 城北	1-3	3-1		1-1	2

9ゾーン

	三里	香南	佐川	勝敗	順位
1 三里		2-3	1-3	0-2	3
2 香南	3-2		0-3	1-1	2
3 佐川	3-1	3-0		2-0	1

10ゾーン

	鏡野	土佐塾	介良	勝敗	順位
1 鏡野		3-0	3-1	2-1	1
2 土佐塾	0-3		0-3	0-2	3
3 介良	1-3	3-0		1-1	2

合同チーム・コンソレーションの部

Aゾーン

	野市・赤岡	浦ノ内・越知	中村西(男女)	市安芸・一宮・三里	勝敗	順位
1 野市・赤岡		4-1	3-2	3-2	3-0	1
2 浦ノ内・越知	1-4		2-3	4-1	1-2	3
3 中村西(男女)	2-3	3-2		4-1	2-1	2
4 市安芸・一宮・三里	2-3	1-4	1-4		0-3	4

Bゾーン

	北陵・香長	鷺ヶ池(男女)	吉良川(男女)	羽根・野根	勝敗	順位
1 北陵・香長		4-1	3-2	2-3	2-1	2
2 鷺ヶ池(男女)	1-4		1-4	1-4	0-3	4
3 吉良川(男女)	2-3	4-1		2-3	1-2	3
4 羽根・野根	3-2	4-1	3-2		3-0	1

決勝戦 A1位 野市・赤岡 2-3 羽根・野根 B1位

男子団体決勝トーナメント表

※A,B,C,Dには5~8ゾーンの各1位校を抽選で入れる。

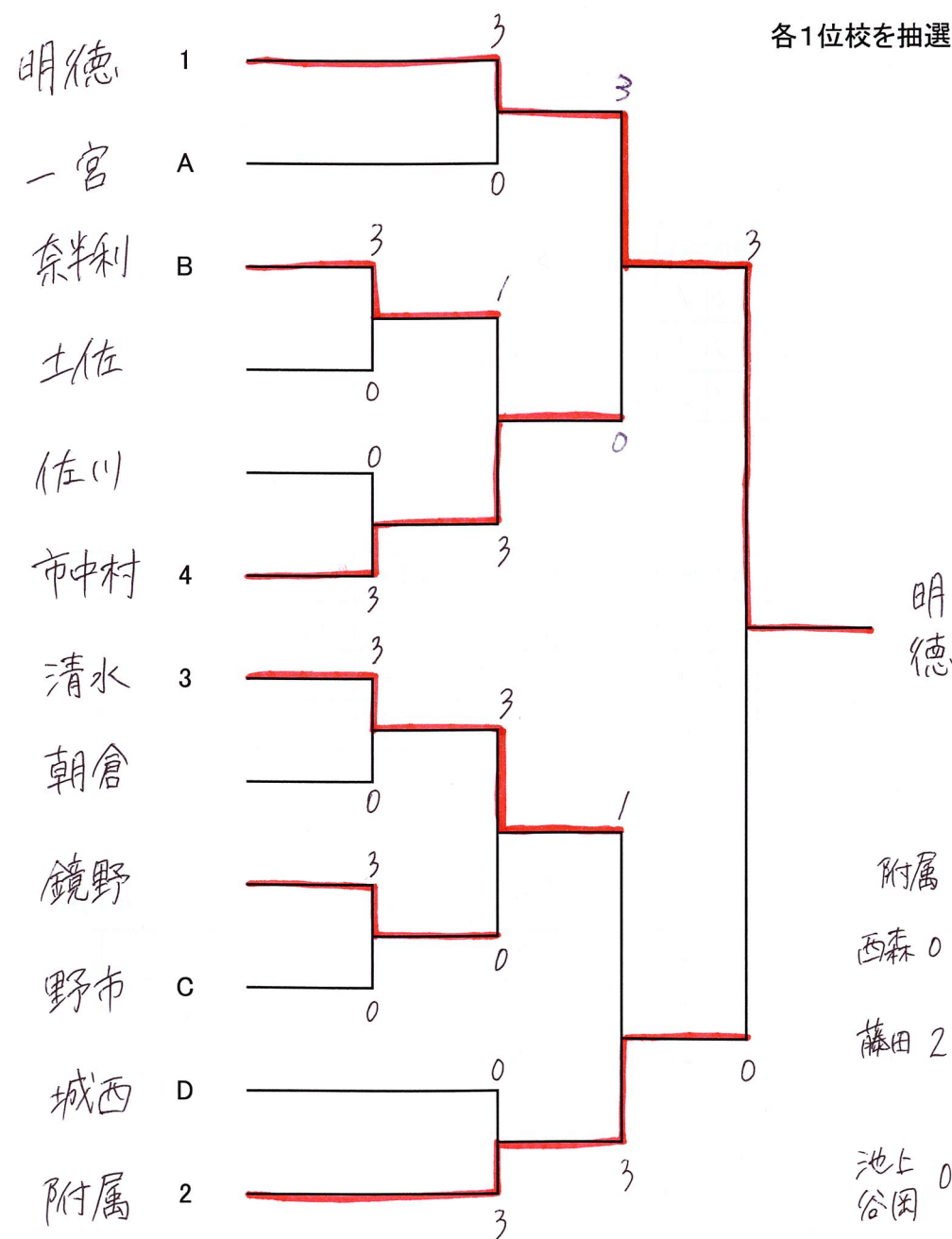

決勝

- 附属 0 - 3 明徳
- 西森 0 { 4 - 11 } 3 柳本
- 藤田 2 { 8 - 11 } 3 西川
- 池上 0 { 2 - 11 } 3 中川
- 谷岡 0 { 2 - 11 } 3 福永
- 井上 0 { 3 - 11 } 3 青井
- 橋本 ( ) 長谷川

## 女子団体予選リーグ

1ゾーン

	明德	市中村	室戸	土佐	勝敗	順位
1 明德		3-0	3-0	3-0	3-0	1
2 市中村	0-3		3-2	1-3	1-2	3
3 室戸	0-3	2-3		1-3	0-3	4
4 土佐	0-3	3-1	3-1		2-1	2

2ゾーン

	土佐女	仁淀	西部	勝敗	順位
1 土佐女		3-0	3-0	2-0	1
2 仁淀	0-3		0-3	0-2	3
3 西部	0-3	3-0		1-1	2

3ゾーン

	城西	葉山	夜須	勝敗	順位
1 城西		3-0	3-0	2-0	1
2 葉山	0-3		1-3	0-2	3
3 夜須	0-3	3-1		1-1	2

4ゾーン

	西土佐	市安芸	旭	勝敗	順位
1 西土佐		3-0	3-0	2-0	1
2 市安芸	0-3		1-3	0-2	3
3 旭	0-3	3-1		1-1	2

5ゾーン

	香長	一宮	加茂	勝敗	順位
1 香長		3-0	3-0	2-0	1
2 一宮	0-3		0-3	0-2	3
3 加茂	0-3	3-0		1-1	2

6ゾーン

	附属	佐川	安田	勝敗	順位
1 附属		3-0	3-0	2-0	1
2 佐川	0-3		3-2	1-1	2
3 安田	0-3	2-3		0-2	3

## 女子団体決勝トーナメント表

※A, B, C, Dには5, 6ゾーンの  
1位校、および1, 2ゾーンの  
各2位校を抽選で入れる。

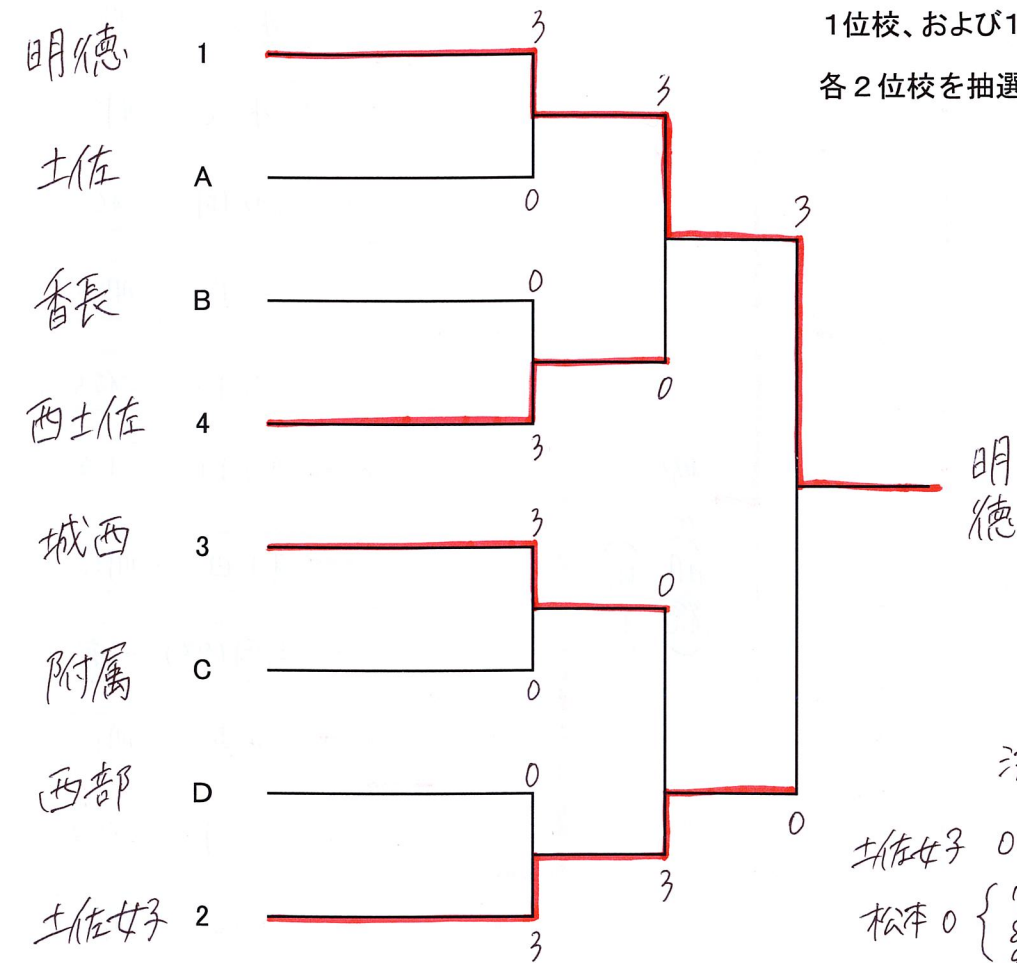

決勝

土佐女子 0-3 明德  
 松本 0 { 7-11 } 3 駒瀬  
           { 8-11 }  
           { 9-11 }  
 山岡 0 { 7-11 } 3 吉田  
           { 1-11 }  
           { 5-11 }  
 濱村 0 { 7-11 } 3 水元  
 中崎 { 7-11 } 3 市場  
           { 11-13 }  
 西岡 ( ) 大吉  
 清遠 ( ) 杉田

男子シングルス

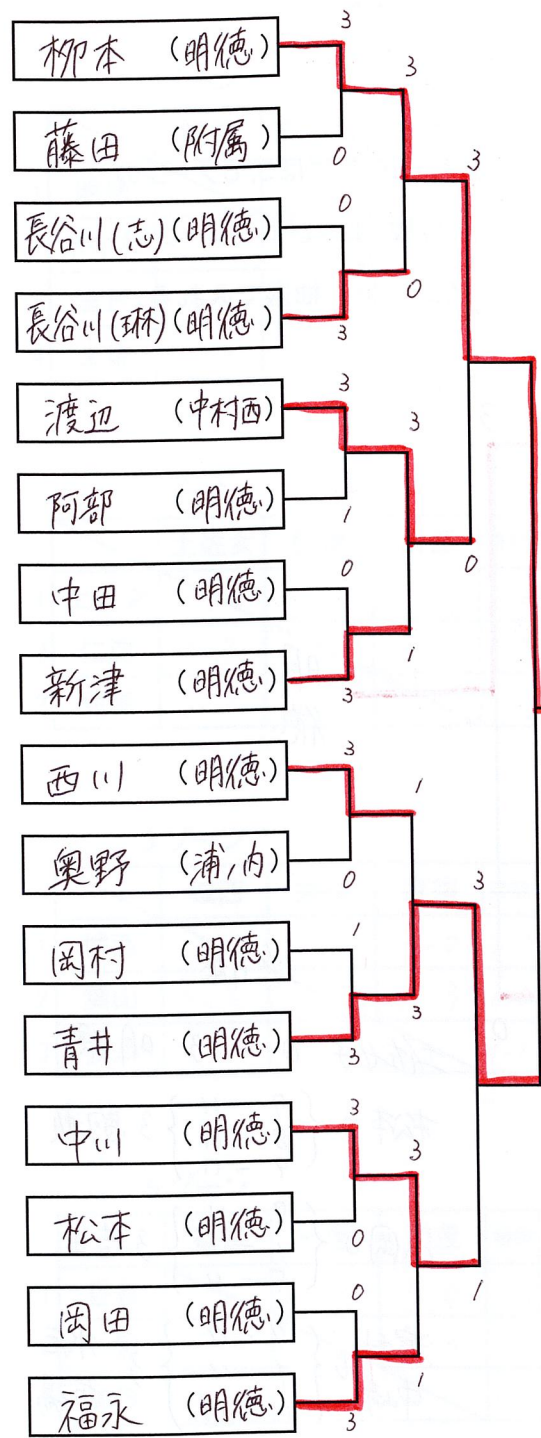

柳本(明徳)  
大吉(明徳)

準決勝	柳本 3-0 渡辺 (明徳) (中村西)
	青井 3-1 中川 (明徳) (明徳)
決勝	柳本 3- $\left[ \begin{matrix} 11-13 \\ 12-10 \\ 11-9 \end{matrix} \right]$ 2 青井 (明徳) (明徳)

女子シングルス

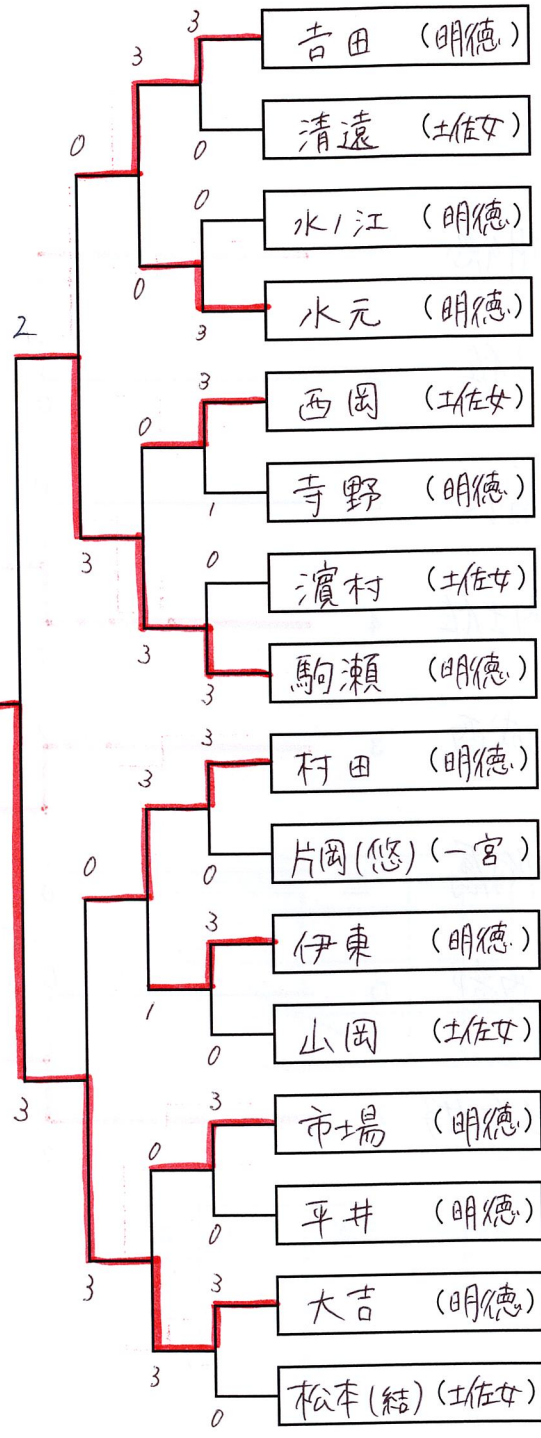

準決勝	吉田 0-3 駒瀬 (明徳) (明徳)
	村田 0-3 大吉 (明徳) (明徳)
決勝	駒瀬 2- $\left[ \begin{matrix} 6-11 \\ 11-6 \\ 11-9 \end{matrix} \right]$ 3 大吉 (明徳) (明徳)

男子シングルス(No 1)

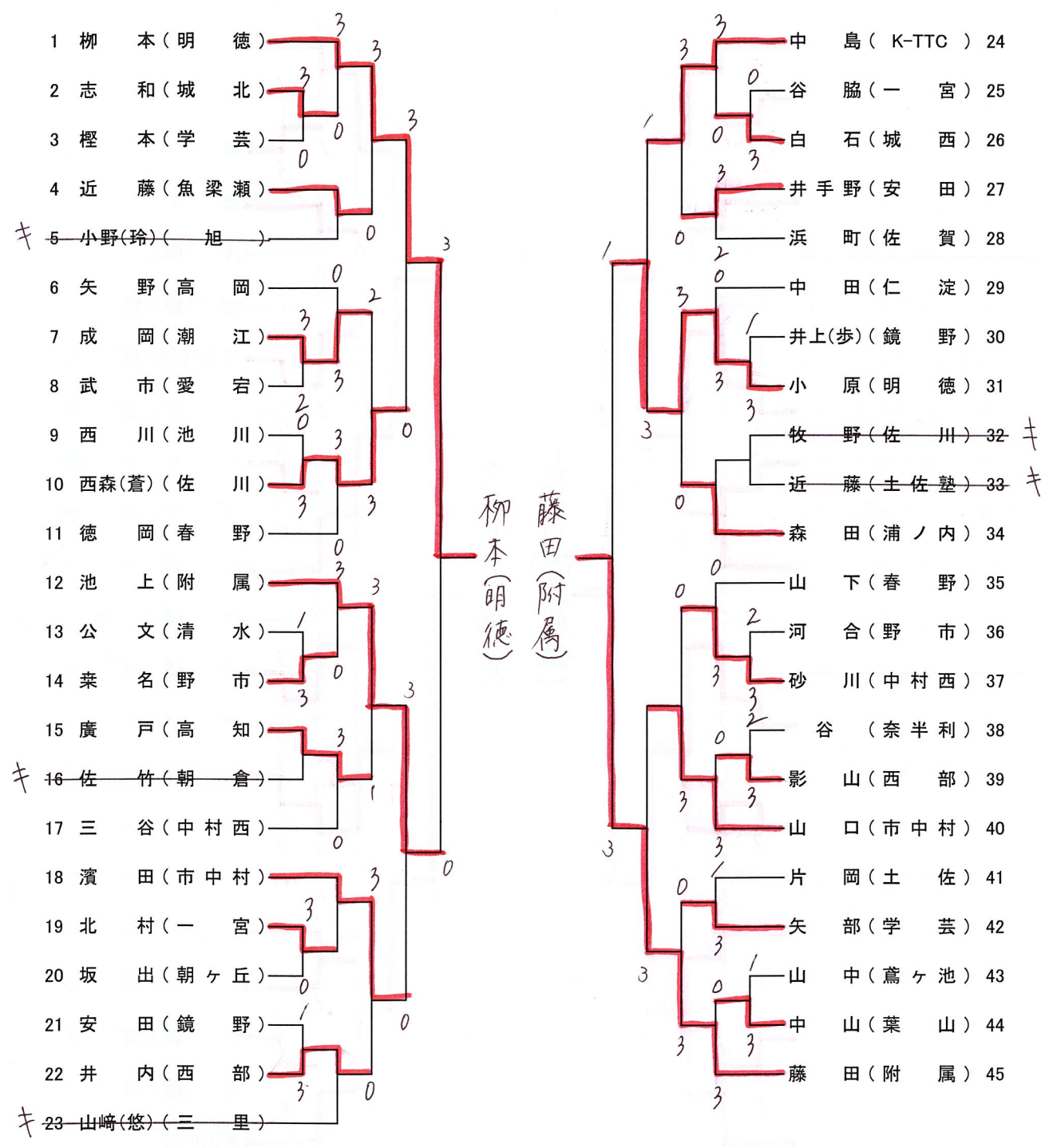

柳本(明徳)  
藤田(附属)

キ

男子シングルス(No 2)

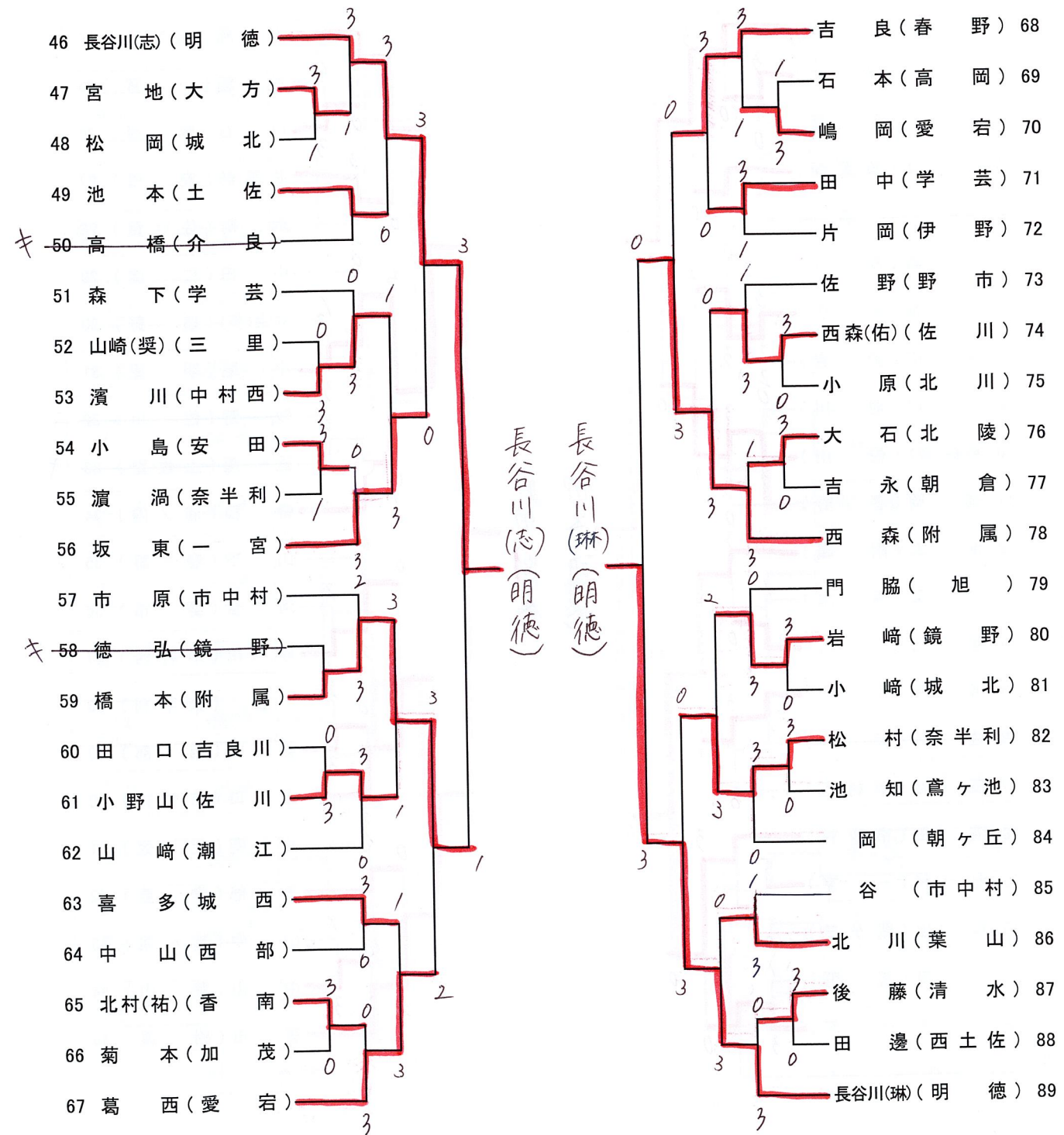

男子シングルス(No 3)

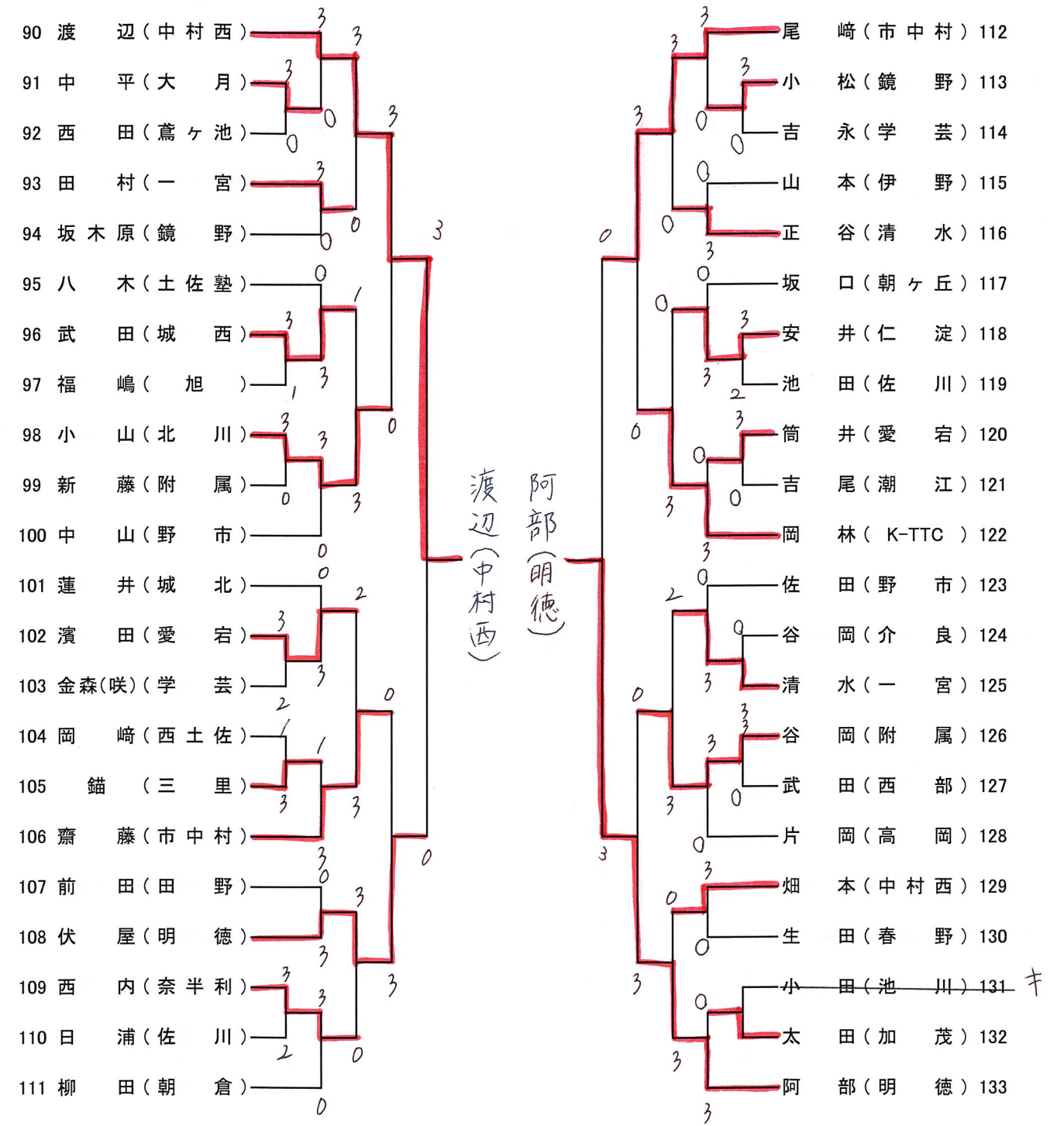

男子シングルス(No 4)

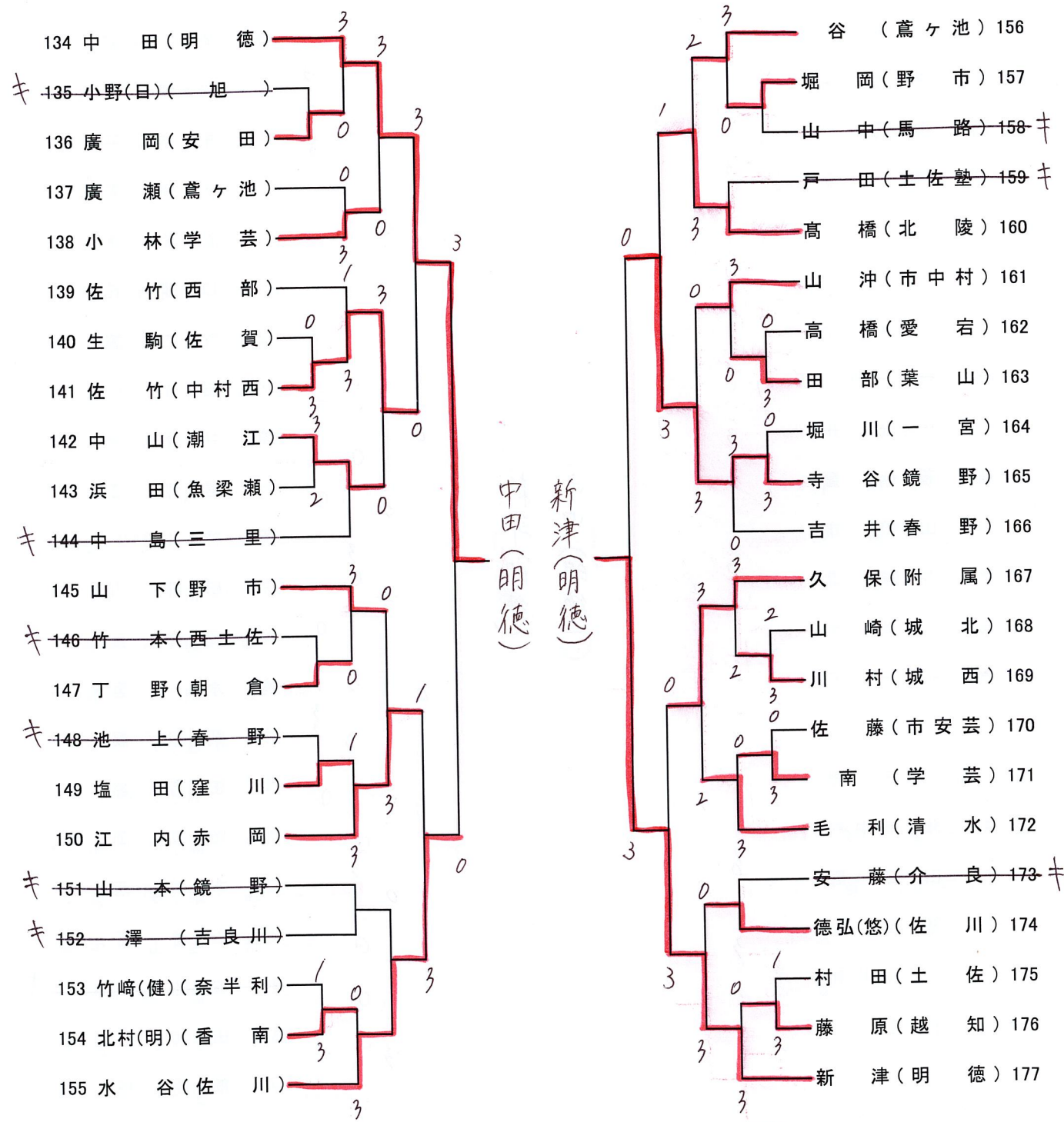

男子シングルス(No 5)

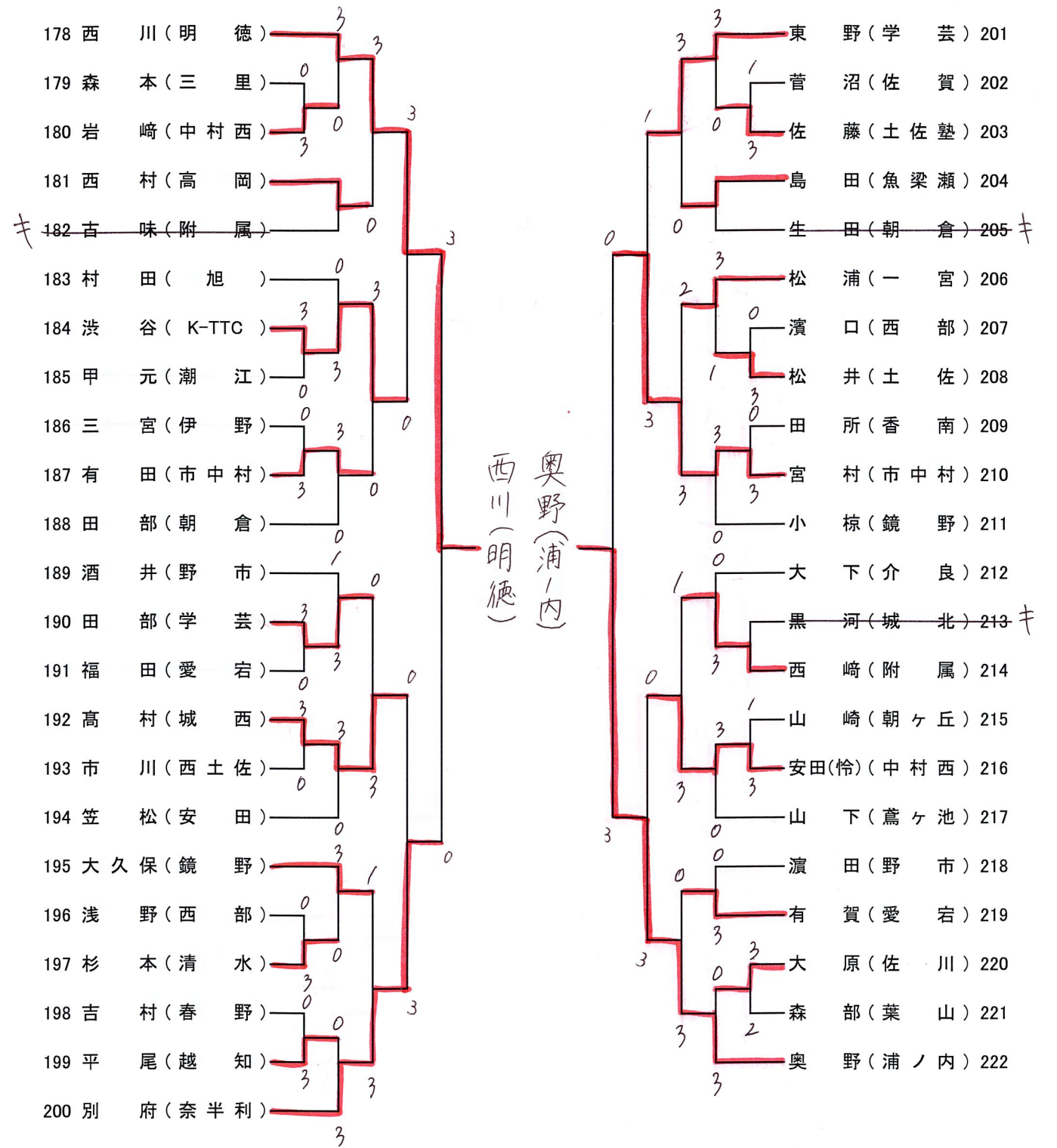

男子シングルス(No 6)

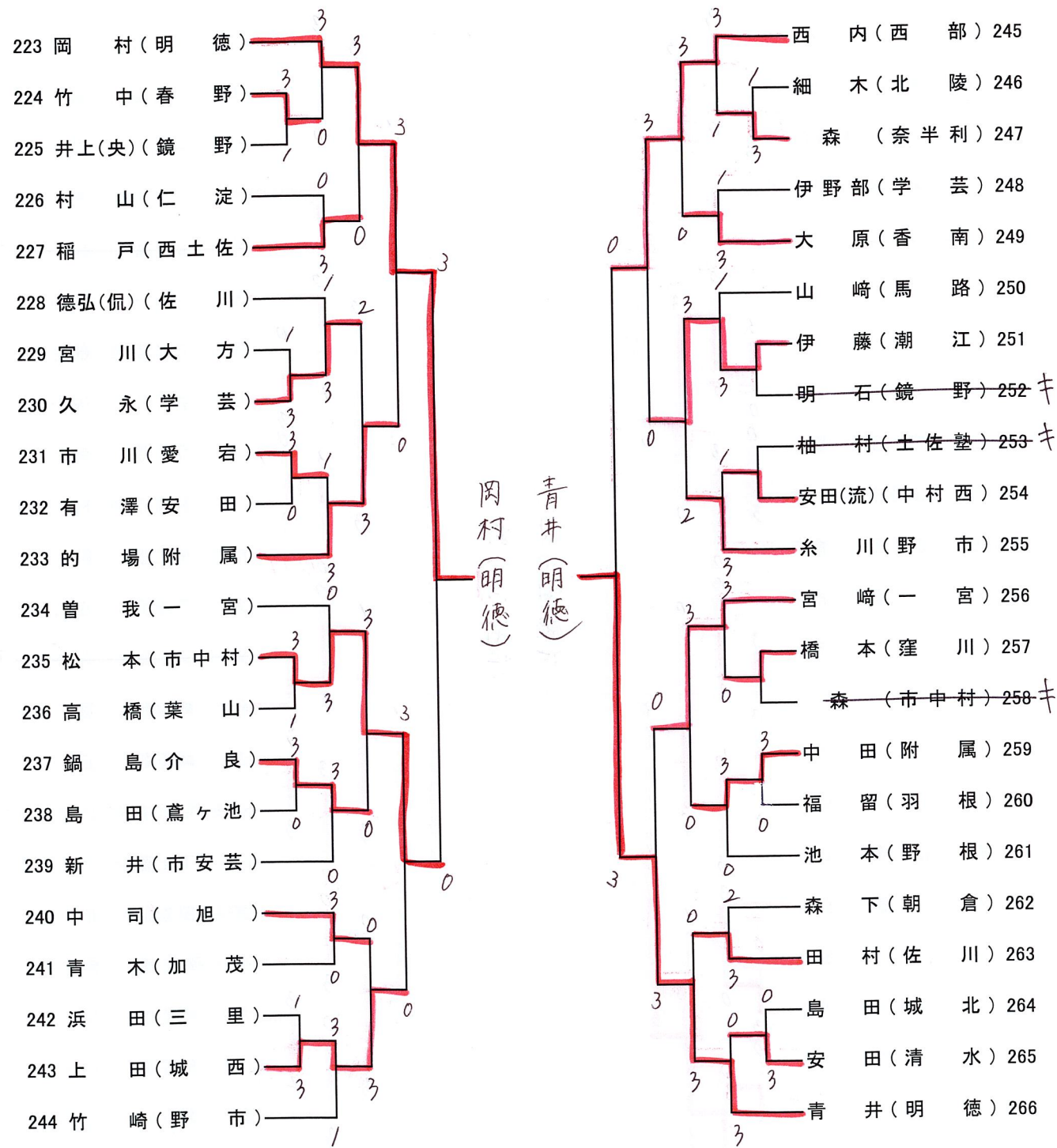

男子シングルス(No 7)

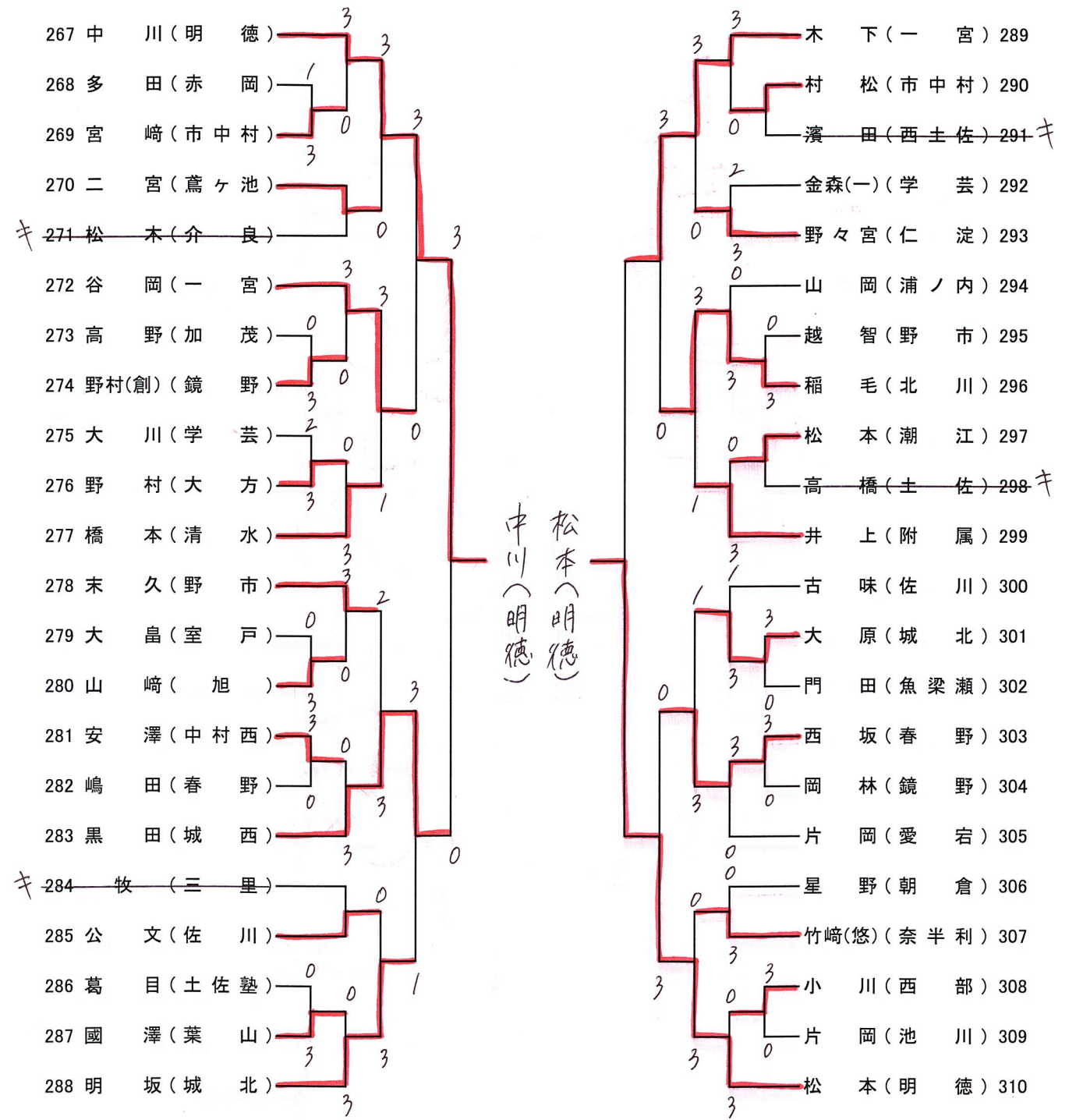

男子シングルス(No 8)

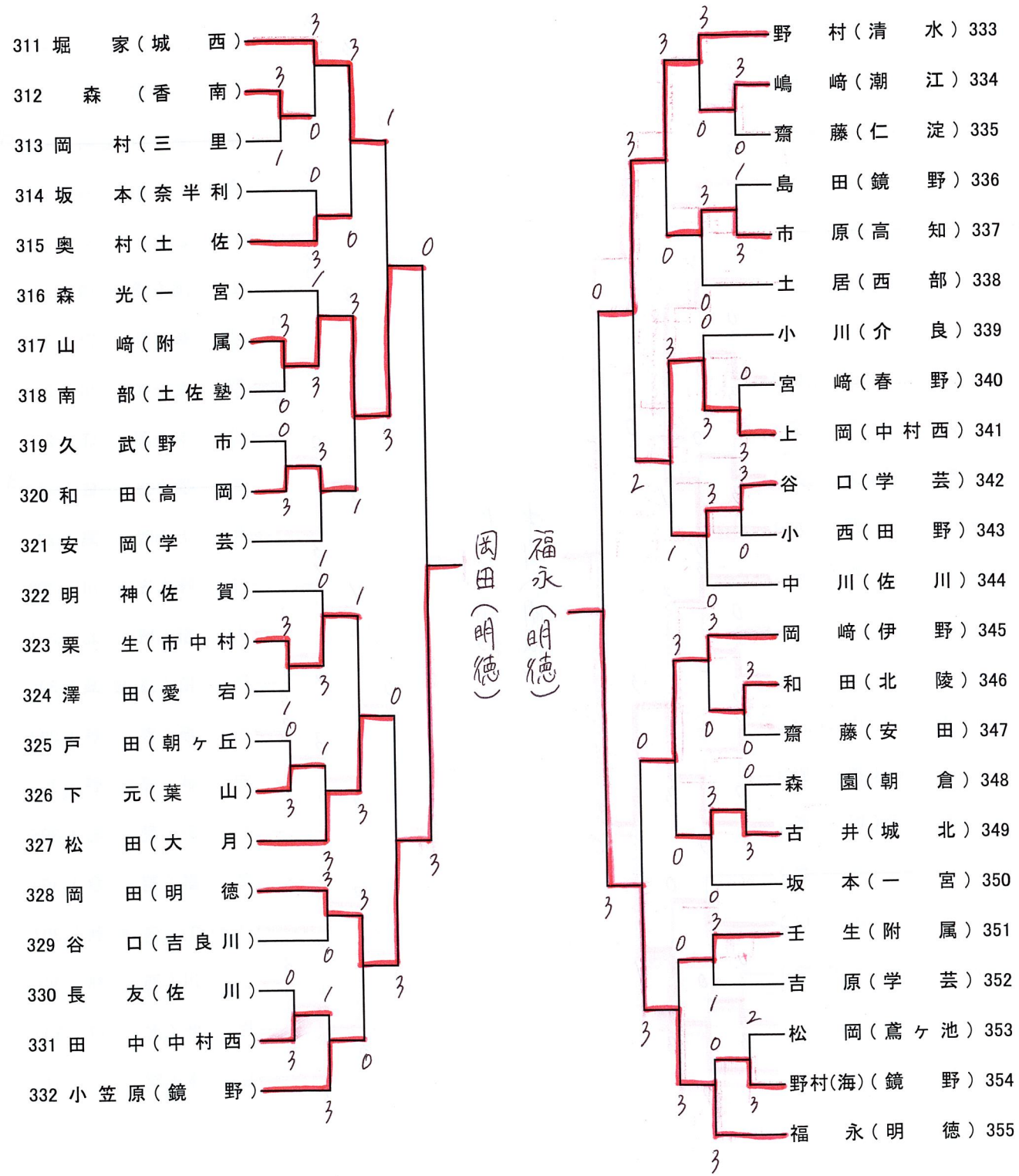

女子シングルス(No 1)

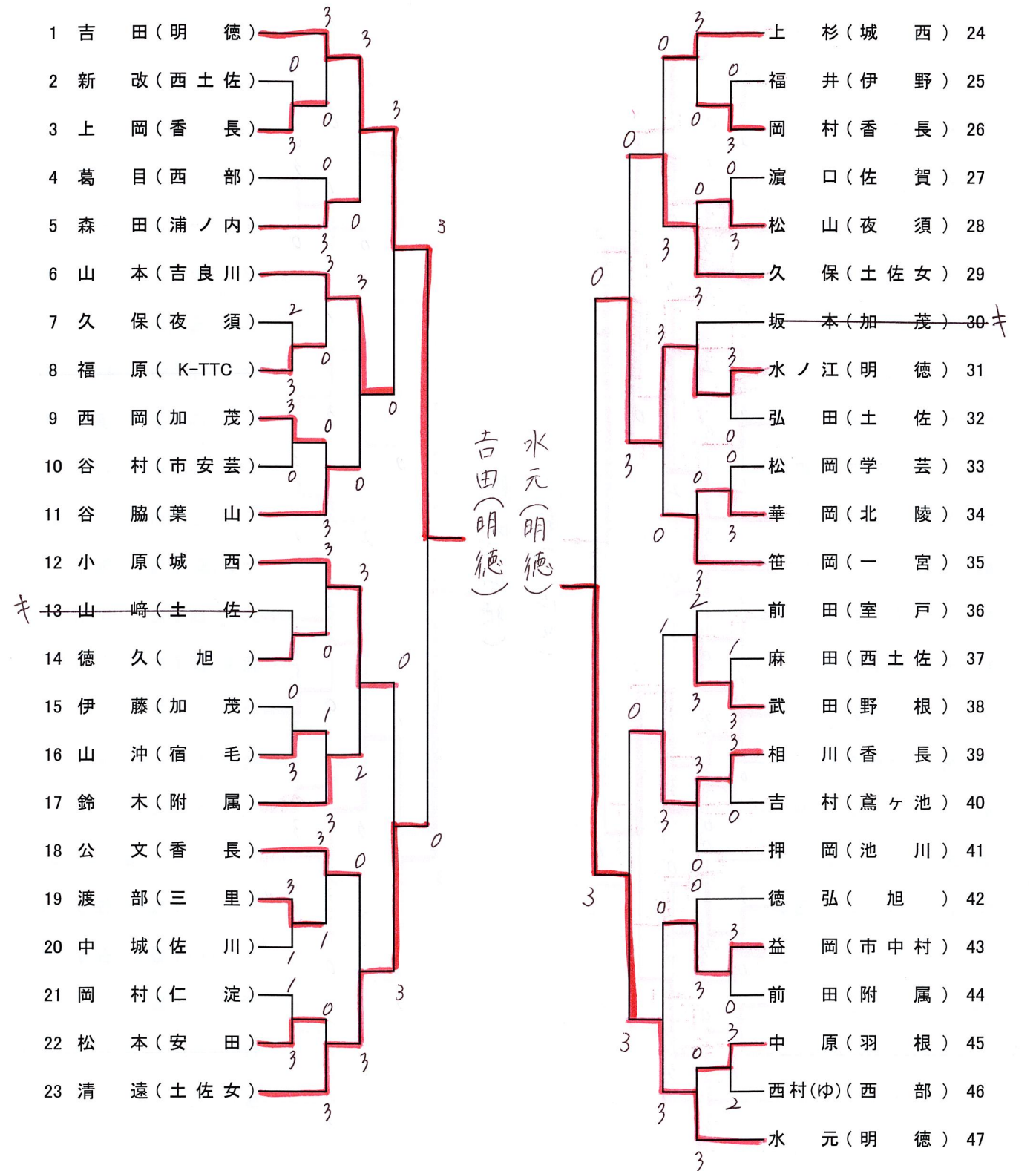



女子シングルス(No 2)

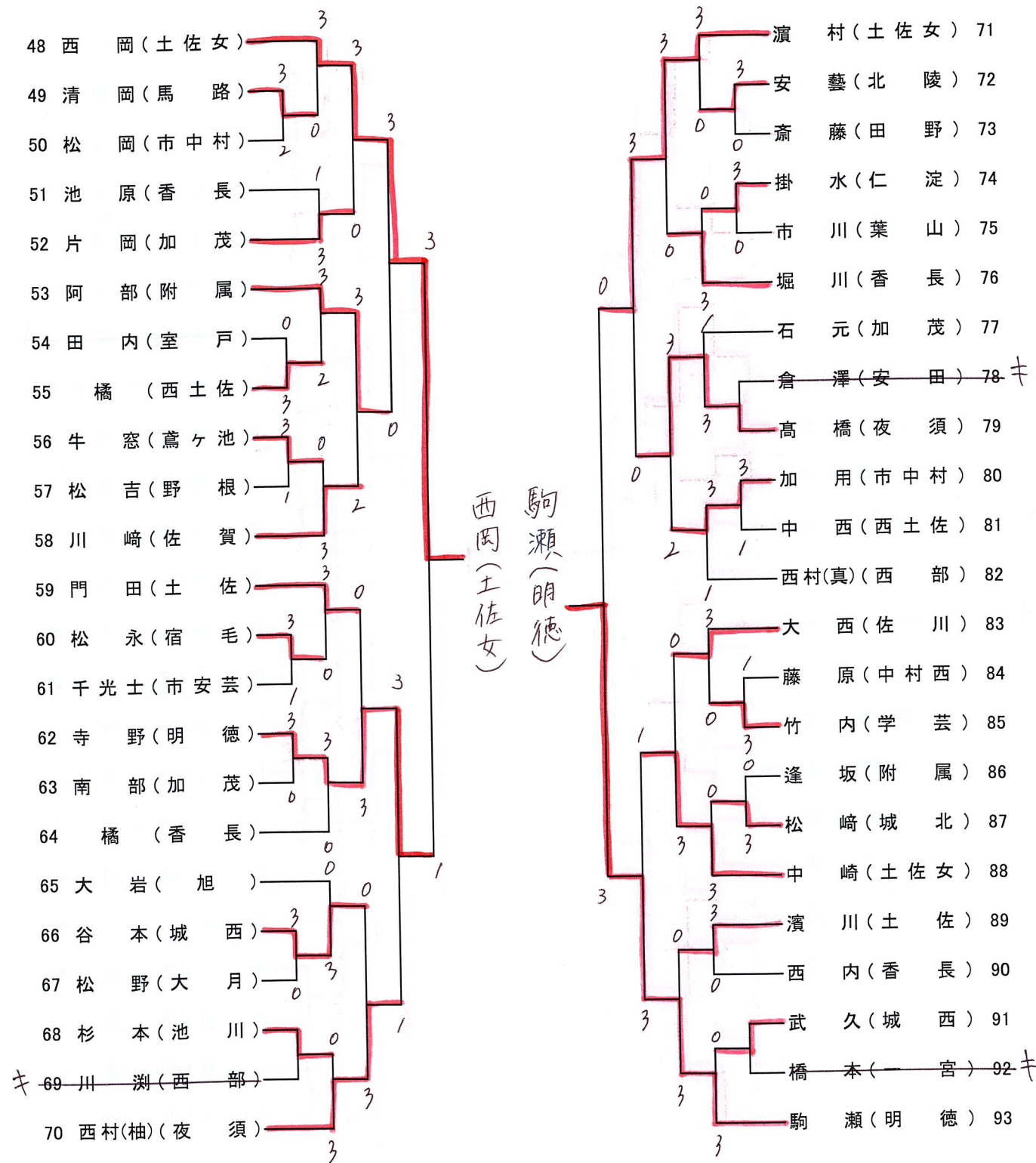

西岡(工佐女)  
駒瀬(明德)

女子シングルス(No 3)

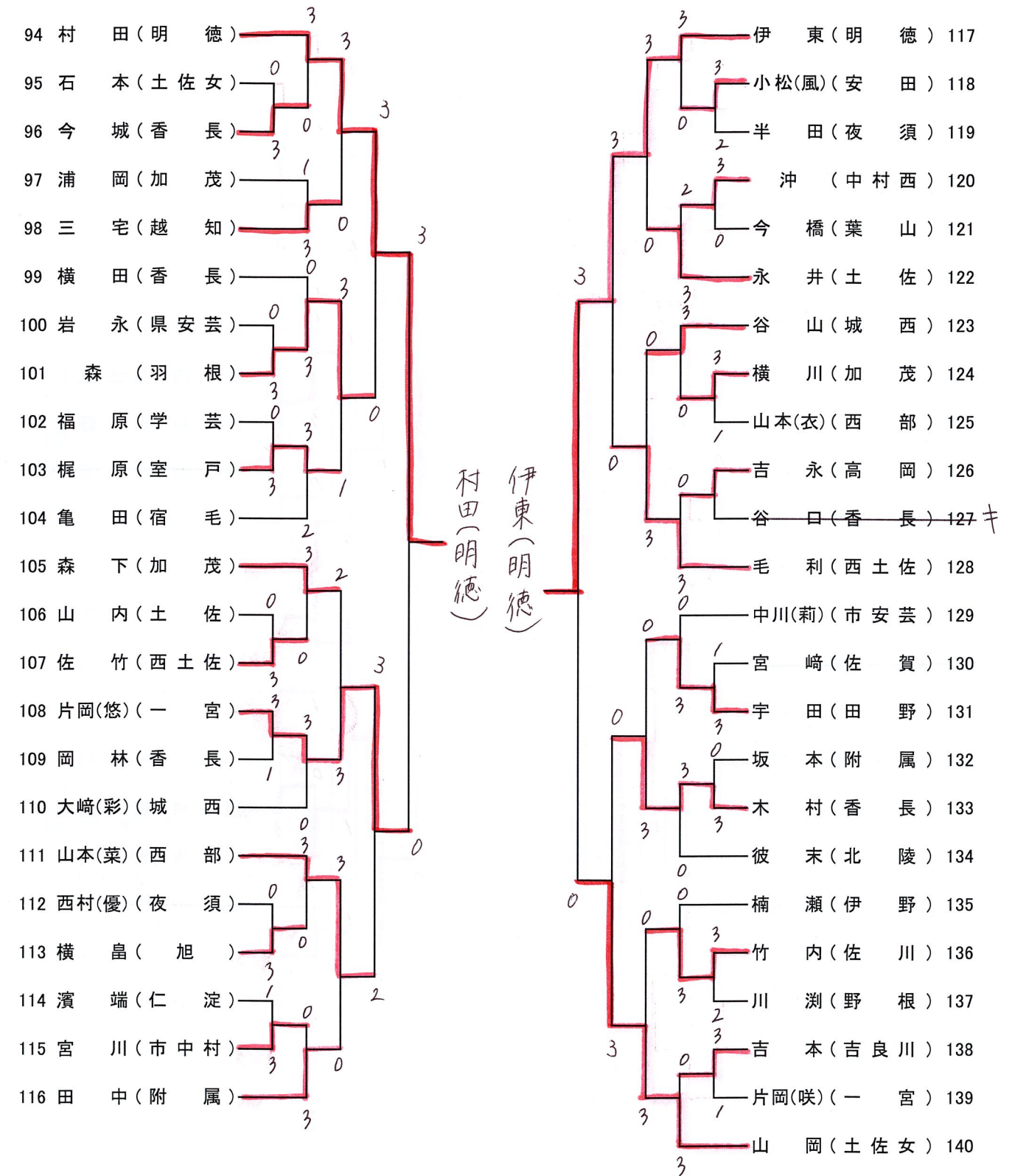

村田(明德)  
伊東(明德)

女子シングルス(No 4)

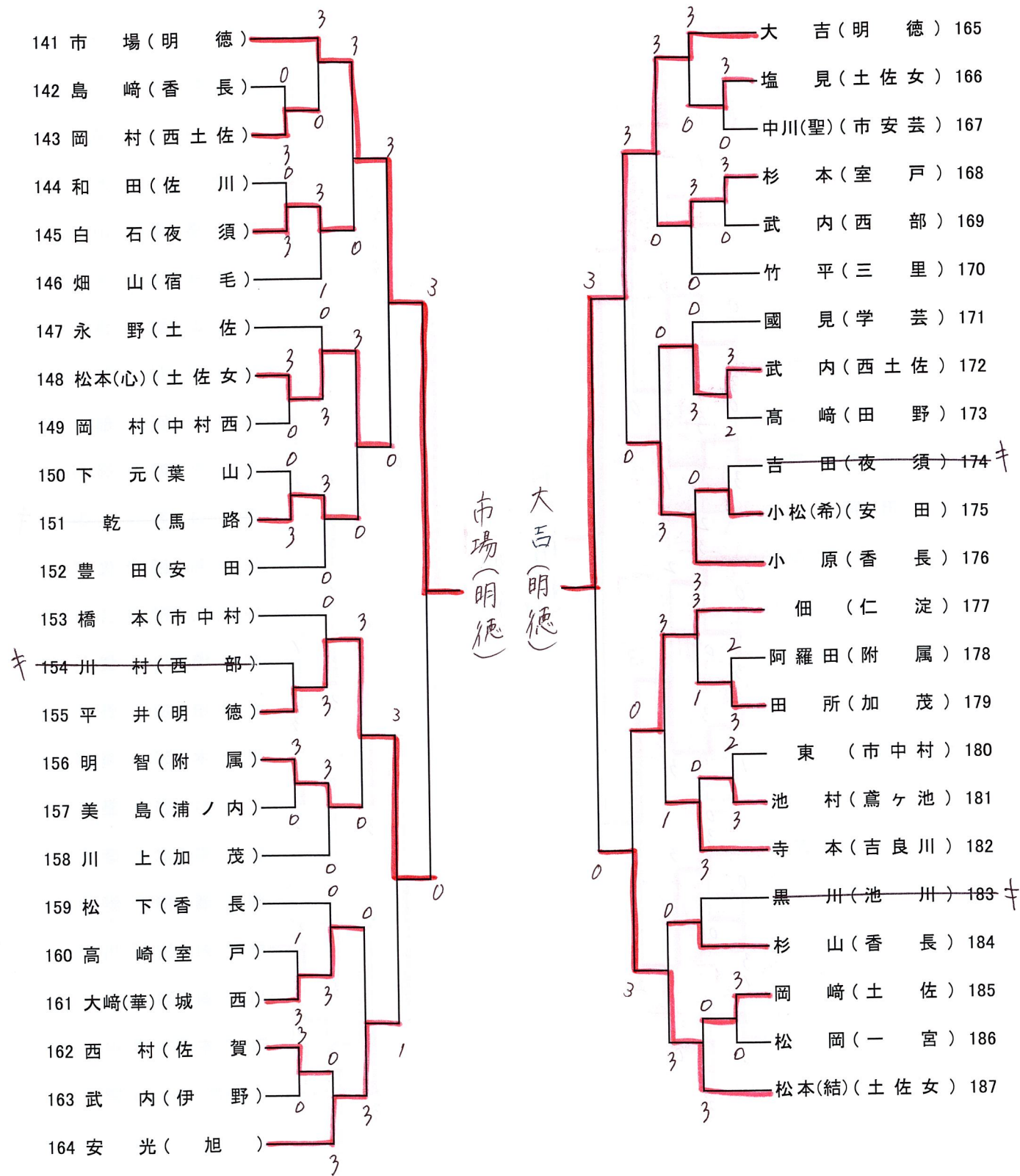

栄光の記録

春季卓球選手権大会			
年度・区分・回数	男子	女子	
昭和35年度	第1回	伊野 城東	橋本 淳弘(城西)
	個	橋詰 敬(土佐女子)	
昭和36年度	第2回	大野見 大野見	横田 整二(土佐)
	個	福谷佐智子(土佐女子)	
昭和37年度	第3回	須崎 高橋 茂(須崎)	浜田 美穂(土佐女子)
	個		
昭和38年度	第4回	中沢 信二(土佐)	矢野由紀子(土佐女子)
	個		
昭和39年度	第5回	西 部 吉田 嘉春(中村)	島崎 千賀(土佐女子)
	個		
昭和40年度	第6回	城 西 渡辺 丈夫(清水)	山崎喜美枝(土佐女子)
	個		
昭和41年度	第7回	城 西 和泉 良彦(清水)	竹村 恭子(土佐女子)
	個		
昭和42年度	第8回	城 西 岸田 周二(西部)	富士 芳子(土佐女子)
	個		
昭和43年度	第9回	学 芸 藤川 幸雄(清水)	北村 文恵(明德義塾)
	個		
昭和44年度	第10回	須崎 大宮 久幸(西部)	興 津 能勢 輝子(高知)
	個		
昭和45年度	第11回	城 西 藤田 武則(城西)	興 津 名田 雅代(土佐女子)
	個		
昭和46年度	第12回	西 部 小原 利文(西部)	土佐女子 嶋内よし子(興津)
	個		
昭和47年度	第13回	城 北 山本 晃(西部)	興 津 松田 一三(弘見)
	個		
昭和48年度	第14回	中 村 五藤 秀雄(城西)	興 津 武政 千代(興津)
	個		
昭和49年度	第15回	愛 宕 中平 一人(松原)	興 津 橋本和加子(興津)
	個		
昭和50年度	第16回	佐 川 仙頭 清(長者野)	興 津 竹島 春美(高知ろう)
	個		
昭和51年度	第17回	高 知 有澤 和宏(学芸)	興 津 橋本美智代(興津)
	個		

春季卓球選手権大会			
年度・区分・回数	男子	女子	
昭和52年度	第18回	明 德 山本 和章(中川内)	興 津 東出 佐津(興津)
	個		
昭和53年度	第19回	中川内 山本 和章(中川内)	土佐女子 岡村 尋美(興津)
	個		
昭和54年度	第20回	中川内 広野 (中川内)	興 津 佐々木美香(興津)
	個		
昭和55年度	第21回	明 德 渡辺 隆法(明德)	興 津 小野 啓子(土佐女子)
	個		
昭和56年度	第22回	明德義塾 森光 克行(明德)	月 灘 和田 真奈(土佐女子)
	個		
昭和57年度	第23回	月 灘 菅原 英人(明德)	土佐女子 和田 真奈(土佐女子)
	個		
昭和58年度	第24回	鶴 来 島 坂本 康裕(須崎)	土佐女子 岡村 篤子(土佐女子)
	個		
昭和59年度	第25回	下ノ加江 市川 康太(大野見)	土佐女子 岡村 篤子(土佐女子)
	個		
昭和60年度	第26回	宿 毛 谷脇 正信(明德義塾)	土佐女子 西山 淑(土佐女子)
	個		
昭和61年度	第27回	明德義塾 小原 譲治(明德義塾)	明德義塾 玉腰 志乃(明德義塾)
	個		
昭和62年度	第28回	明德義塾 福原 圭伸(土佐)	中 村 横田 亜季(土佐女子)
	個		
昭和63年度	第29回	明德義塾 仲村 錦治郎(明德義塾)	土佐女子 横山 夏子(中村)
	個		
平成元年度	第30回	明德義塾 仲村 錦治郎(明德義塾)	明德義塾 宮尾 ちさ(土佐女子)
	個		
平成2年度	第31回	明德義塾 仲村 錦治郎(明德義塾)	土佐女子 浜田華奈子(土佐女子)
	個		
平成3年度	第32回	明德義塾 木村 健二(明德義塾)	土佐女子 西森 明子(土佐女子)
	個		
平成4年度	第33回	明德義塾 高橋 卓斗(明德義塾)	土佐女子 門田 紗知(土佐女子)
	個		
平成5年度	第34回	一 宮 浜口 智司(城西)	土佐女子 藤村 淳子(土佐女子)
	個		

春季卓球選手権大会			
年度・区分・回数	男子	女子	
平成6年度	第35回	明德義塾 浜口 智司(城西)	土佐女子 藤村 淳子(土佐女子)
	個		
平成7年度	第36回	西 部 谷脇 幸博(西部)	土佐女子 東山 幸代(土佐女子)
	個		
平成8年度	第37回	城 西 川口 陽陽(明德義塾)	土佐女子 和田 千秋(土佐女子)
	個		
平成9年度	第38回	明德義塾 羽賀慎一郎(明德義塾)	土佐女子 梶原 一華(土佐女子)
	個		
平成10年度	第39回	明德義塾 菊池 真也(明德義塾)	土佐女子 中澤 桜子(土佐女子)
	個		
平成11年度	第40回	明德義塾 清水 翔(明德義塾)	土佐女子 堀部 紗代(土佐女子)
	個		
平成12年度	第41回	城 北 藤原 正成(旭)	土佐女子 堀部 紗代(土佐女子)
	個		
平成13年度	第42回	城 北 和田 隆仁(城北)	土佐女子 野上紗矢佳(土佐女子)
	個		
平成14年度	第43回	西 部 国松 優大(城北)	土佐女子 国松 優希(土佐女子)
	個		
平成15年度	第44回	明德義塾 高垣 敬大(明德義塾)	明德義塾 和田彩恵香(明德義塾)
	個		
平成16年度	第45回	明德義塾 高垣 敬大(明德義塾)	明德義塾 平田 有貴(明德義塾)
	個		
平成17年度	第46回	明德義塾 高垣 敬大(明德義塾)	明德義塾 の場 由稀(明德義塾)
	個		
平成18年度	第47回	明德義塾 佐々木信也(明德義塾)	土佐女子 松村 夏海(土佐女子)
	個		
平成19年度	第48回	明德義塾 佐々木信也(明德義塾)	明德義塾 山本 梨布(土佐女子)
	個		
平成20年度	第49回	明德義塾 尾留川 竜貴(明德義塾)	明德義塾 土田 美佳(明德義塾)
	個		
平成21年度	第50回	明德義塾 堀 大志(明德義塾)	明德義塾 藤原 美葵(土佐女子)
	個		
平成22年度	第51回	明德義塾 堀 大志(明德義塾)	明德義塾 明神 佑実(土佐女子)
	個		